

# 1 大学組織図

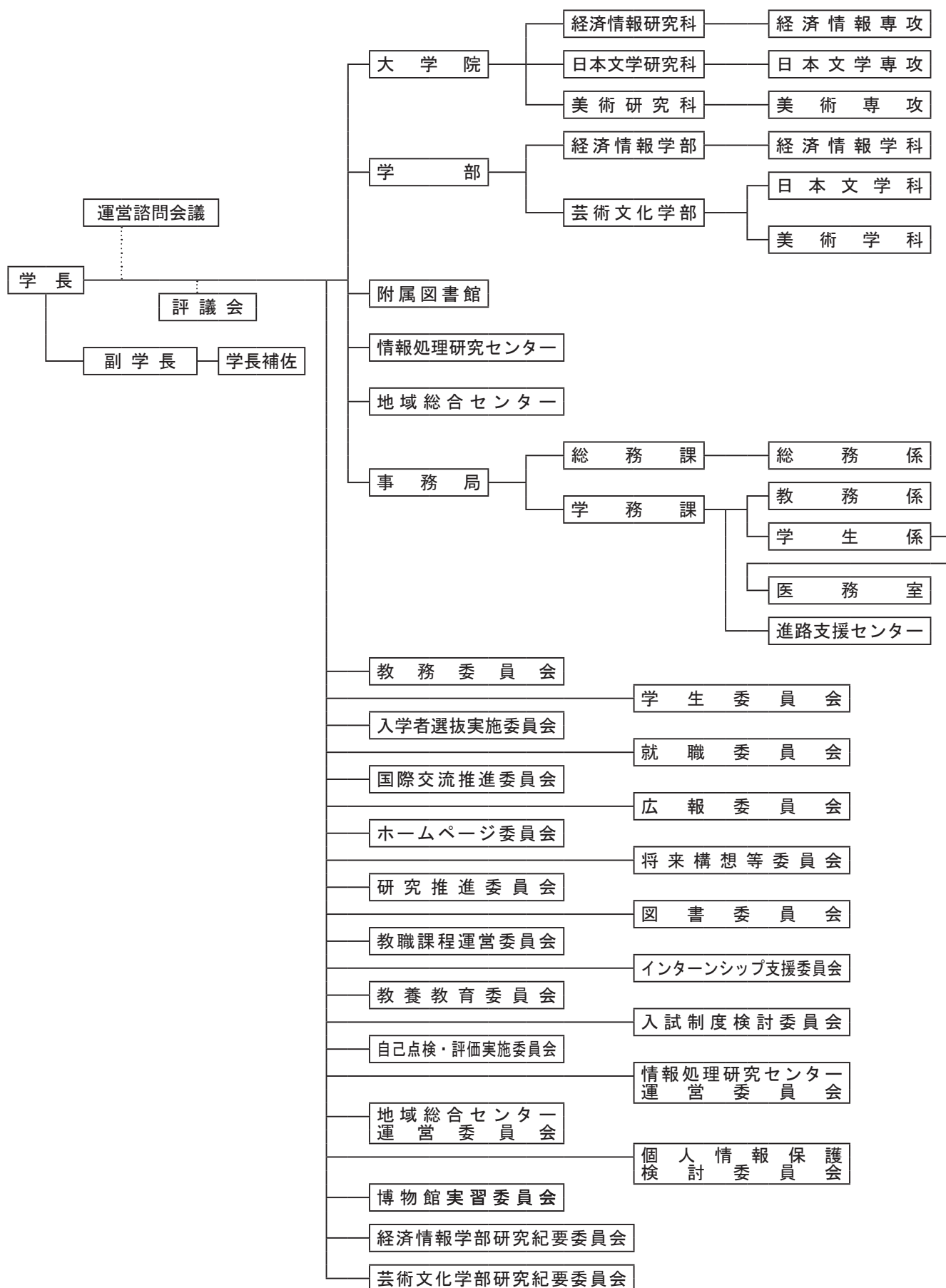

## 2 学部教職員配置状況（含む非常勤）

区 分		学長	経済情報学部	芸術文化学部		事務局	計
			経済情報学科	日本文学科	美術学科		
教 員	学 長	1					1
	教 授		20	7	5		32
	准 教 授		4	5	5		14
	専 任 講 師		4	3	3		10
	助 手		1		3		4
	非常勤講師		30	14	42		86
	計	1	59	29	58	0	147
職 員	職 員					19	19
	その他職員					12	12
	計	0	0	0	0	31	31
合 計		1	59	29	58	31	178

（平成19年5月）

### 3 各専攻研究指導教員数・研究指導補助教員数（職位別）

研究科名	職名	担当区分		計
		研究指導	研究指導の補助	
経済情報研究科	教授	16	1	17
	准教授		2	2
	専任講師			0
	非常勤講師	5		5
	計	21	3	24
日本文学研究科	教授	2	2	4
	准教授			0
	専任講師			0
	非常勤講師	2		2
	計	4	2	6
美術研究科	教授	5		5
	准教授	5		5
	専任講師	2	1	3
	非常勤講師	13		13
	計	25	1	26
合計		50	6	56

（平成19年5月）

#### 4 教員年齢・性別構成（平成19年5月現在）

（カッコ内は女性教員数）

経済情報学科

（単位：名）

年齢階層 (歳)	25-29	30-34	35-39	40-44	45-49	50-54	55-59	60-64	65-69	70-74	合計
教授					1	1	10	3	2	3	20
准教授				3		1					4
講師		1			2	1					4
助手											
合計		1		3	3	3	10	3	2	3	28

日本文学科

（単位：名）

年齢階層 (歳)	25-29	30-34	35-39	40-44	45-49	50-54	55-59	60-64	65-69	70-74	合計
教授				1			2	1	3		7
准教授			1	4 (1)							5 (1)
講師			3 (1)								3 (1)
助手											
合計			4 (1)	5 (1)			2	1	3		15 (2)

美術学科

（単位：名）

年齢階層 (歳)	25-29	30-34	35-39	40-44	45-49	50-54	55-59	60-64	65-69	70-74	合計
教授						1	2	2 (1)			5 (1)
准教授				2	3						5
講師		2 (1)	1								3 (1)
助手											
合計		2 (1)	1	2	3	1	2	2 (1)			13 (2)

## 5 教務関係事務組織図

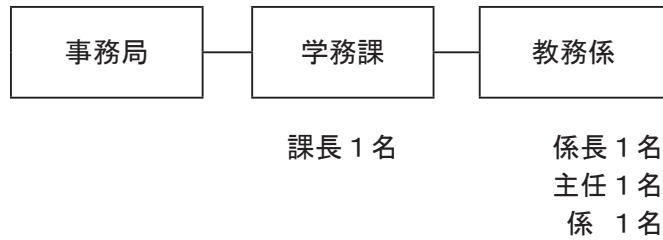

## 6 教育活動関連事務分掌

	主務者	副務者
1. 教育課程及び単位履修に関する事	係長	主任
2. 授業計画及び効果的实施に関する事	係長	係
3. 学籍簿に関する事	主任	係
4. 学生の入学、休学、留学、転学、復学、退学、除籍に関する事	係	主任
5. 聴講生、科目等履修生に関する事	係	主任
6. 教育職員免許法に関する事	係	主任
7. 教務上の諸統計に関する事	主任	係
8. 学生証並びに単位修得、成績、在学、卒業及び卒業見込等の 証明書発行に関する事	主任	係
9. 授業計画（シラバス）の編集及び発行に関する事	係	主任
10. 教務委員会、教育実習委員会及び博物館実習委員会に関する事	係長	主任・係
11. その他教務に関する事	係長	主任・係

## 7 入学試験実施状況

平成19年度 入学試験結果

### 1. 入試種別

○推薦入学

入試方式	学部	学科	募集人員	志願者数	志願倍率	志願者の内の		受験者数	合格者数	合格者の内の		入学者の内の	
						現役	県内			女子	現役	県内	現役
推薦	経済情報	経済情報	70	113	1.6	49	31	110	70	18	37	70	18
	経済情報	経済情報学部計	70	113	1.6	49	31	110	70	18	37	70	18
	芸術文化	日本文学	15	48	3.2	41	15	48	16	5	14	16	5
	芸術文化	美術	15	89	5.9	73	24	87	16	6	15	16	6
	芸術文化学部計		30	137	4.6	114	39	135	32	11	29	32	11
	推薦計		100	250	2.5	163	70	245	102	29	66	102	29

○一般選抜

入試方式	学部	学科	募集人員	志願者数	志願倍率	志願者の内の		受験者数	合格者数	合格者の内の		入学者の内の	
						現役	県内			女子	現役	県内	現役
一般前期	経済情報	経済情報	100	473	4.7	166	129	419	165	51	71	112	40
	芸術文化	日本文学	30	181	6.0	135	68	162	50	12	38	34	9
	芸術文化	美術	30	101	3.4	77	25	99	30	8	25	25	8
一般後期	経済情報	一般前期計	160	755	4.7	378	222	680	245	71	134	171	57
	経済情報	経済情報(A)	15	306	20.4	97	79	127	45	10	10	31	8
	経済情報	経済情報(B)	15	469	31.3	468	110	188	180	45	12	17	20
	芸術文化	計	30	775	25.8	774	189	907	90	22	27	51	13
	芸術文化	日本文学	5	185	37.0	185	55	149	7	2	7	4	2
	芸術文化	美術	5	119	23.8	118	38	95	11	3	7	10	3
	一般後期計		40	1079	27.0	1077	282	529	463	108	27	65	18
	経済情報学部計		130	1248	9.6	1246	318	451	255	73	98	163	53
	芸術文化学部計		70	586	8.4	585	186	417	98	25	77	73	22
	全体合計		200	1834	9.2	1831	504	907	1143	98	175	236	75

### 2. 学部・学科合計(推薦入学+一般選抜)

学部	学科	募集人員	志願者数	志願倍率	志願者の内の		受験者数	合格者数	合格者の内の		入学者の内の		
					現役	県内			女子	現役	県内	現役	県内
経済情報	経済情報	200	1361	6.8	1359	349	500	836	325	91	135	233	71
経済情報	経済情報学部計	200	1361	6.8	1359	349	500	836	325	91	135	233	71
芸術文化	日本文学	50	414	8.3	414	138	325	307	73	19	59	54	16
芸術文化	美術	50	309	6.2	308	87	245	245	57	17	47	51	17
芸術文化	芸術文化学部計	100	723	7.2	722	225	570	552	130	36	106	105	33
全体合計		300	2084	6.9	2081	574	1070	1388	455	127	241	338	104

※追加合格はありません

平成19年度 入学試験結果

3. 私費外国人留学生特別選抜

学部		募集人員		志願者数		志願者内の女子		受験者数		合格者数		合格者内の女子		入学者数		入学者内の女子	
経済情報	経済情報	若干名	9	5	6	3	1	3	1	3	1	3	1	3	1		
芸術文化	日本文	若干名	0	0	0	0	0	0	0	0	0	0	0	0	0		
	美術	若干名	0	0	0	0	0	0	0	0	0	0	0	0	0		

平成19年度 入学試験結果

4. 第3年次編入学試験

学部		募集人員		志願者数		志願者内の女子		受験者数		合格者数		合格者内の女子		入学者数		入学者内の女子	
経済情報	経済情報	若干名	6	1	5	2	1	5	2	1	1	1	1	0			
芸術文化	日本文	—															
	美術	—															

平成19年度 入学試験結果

5. 大学院入試

研究科	専攻	入学定員	志願者数	受験者数	合格者数	入学者数
経済情報研究科	経済情報専攻	8	7	6	4	3
日本文学研究科	日本文学専攻	6	6	6	3	3
美術研究科	美術専攻	12	13	13	12	12

## 8 学部教育課程科目一覧表

### (1) 教養教育科目

印は開設期を示す。 印が複数ある科目はいずれでも受講可。

分野	授業科目の名称	授業の方法	単位数		履修学期								担当教員	備考	
					1年次		2年次		3年次		4年次				
					前	後	前	後	前	後	前	後			
総合科目	キャリア形成入門	講義		2										小谷・大黒(雄)	
人文科学科目	人生の哲学	講義		2										和佐谷 維 昭	経済情報学科 日本文学科 4単位以上  美術学科を除く
	生命倫理	講義		2										和佐谷 維 昭	
	論理学	講義		2										赤 井 清 晃	
	東洋思想	講義		2										本 田 義 央	
	心理学入門	講義		2										金 井 嘉 宏	
	日本の文学	講義		2										藤 井 佐 美	
	美術の歴史と鑑賞	講義		2										菅 村 亨	
	演劇の歴史と鑑賞	講義		2										2007年度は不開講	
	日本文化史(経済情報)	講義		2										西別府 元 日	
瀬戸内文化論(経済情報)	講義		2							集中			早 坂 暁		
社会科学科目	現代社会と人間行動	講義		2										金 井 嘉 宏	経済情報学科 日本文学科 4単位以上  美術学科を除く
	法学概論	講義		2										溝 淵 裕	
	日本国憲法	講義		2										溝 淵 裕	
	世界歴史の流れ	講義		2										丹 藤 浩 二	
	日本政治史	講義		2										池 田 慎 太 郎	
	現代の経済学	講義		2										菅 準 一	
	社会学入門	講義		2										山 田 陽 子	
	簿記原理(芸術文化)	講義		2										倉 田 三 郎	
	民法(芸術文化)	講義		2										松 野 友 芳	
社会保障(芸術文化)	講義		2										大 西 秀 典		
日本歴史概説(経済情報・美術)	講義		2										西別府 元 日		
自然科学科目	教養数学	講義		2										刈山・高木(卓)・小泉	経済情報学科 日本文学科 4単位以上  美術学科を除く
	物理学入門	講義		2										高 木 卓 司	
	地球と宇宙	講義		2										高 木 卓 司	
	物質の世界	講義		2										今 井 日 出 夫	
	生物科学入門	講義		2										伊 藤 敏 男	
	科学技術の進歩	講義		2										富 田 憲 二	
	情報科学入門	講義		2										田 崎 三 郎	
	色彩論	講義		2										田 村 禎 英	
	情報と倫理(芸術文化)	講義		2	集中									山 口 晴 久	
	統計学(芸術文化)	講義		2										洲 浜 源 一	
人間工学概論(経済情報・日本文学)	講義		2			集中		集中					神 邊 篤 史		
健康スポーツ科目	健康スポーツ科学	講義		2										平 松 携	必修1科目1単位を含め、 2単位以上
	健康スポーツ実習	実習	1											平 松 ・ 西 川	
	健康スポーツ実習	実習		1										平 松 ・ 西 川	
	野外スポーツ実習	実習		1			集中							平 松 携	
外国語科目	総合英語	講義	2											ボーラ松尾 ジェイソン・ウィリアムズ ジェフリー・ナザロ	経済情報学科 日本文学科 必修2科目4単位、選択 必修2科目4単位を含め、 12単位以上  美術学科 必修2科目4単位を含め、 6単位以上 ( )内は、美術学科の 単位数
	総合英語	講義	2											松 岡 正 裕	
	TOEIC	講義	2	(2)										松 岡 正 裕	
	TOEIC	講義	2	(2)										田中・高垣・光原	
	応用英語	講義	2	(2)										田中・高垣・光原	
	応用英語	講義	2	(2)										田 中 ・ 高 垣	
	上級英語	講義		2										田 中 ・ 高 垣	
	上級英語	講義		2										石 山 穂 澄	
	ドイツ語	講義		2										石 山 穂 澄	
	ドイツ語	講義		2										柏 内 典 子	
	フランス語	講義		2										柏 内 典 子	
	フランス語	講義		2										金 穎	
	中国語	講義		2										金 穎	
	中国語	講義		2										田中・高垣・光原	
海外語学実践	講義		2										田中・高垣・光原		

合計  
24単位  
以上



(2) 経済情報学部 経済情報学科

分野	授業科目の名称	授業の方法	単位数			履修学期								担当教員	備考		
			必修	選択必修	選択	1年次		2年次		3年次		4年次					
						前	後	前	後	前	後	前	後				
専門基礎科目	経済学入門 (ミクロ)	講義	2											洲浜・菅・荒井			
	経済学入門 (マクロ)	講義	2											山口(三)・河野・安藤			
	経営学入門	講義	2											岡本 人志			
	簿記原理	講義	2											倉田 三郎			
	簿記原理	講義	2											倉田 三郎			
	情報とコンピュータ	講義	2											藤田 幸史			
	情報活用基礎	実習	1											有吉・南原・高木(尚)			
	情報活用基礎	実習	1		1									大塚・南原			
	基礎数学 (微分・積分)	講義		2										劉 山和 俊			
	基礎数学 (線形代数)	講義		2										小 泉 伸			
共通科目	数理計画法	講義			2									小 泉 伸			
	財政学	講義			2									西山 一郎			
	財政学	講義			2									西山 一郎			
	金融論	講義			2									小 谷 範 人			
	金融論	講義			2									新 田 進			
	経済政策	講義			2									新 田 進			
	経済政策	講義			2									安 藤 康 士			
	経営学総論	講義		2										岡 本 人 志			
	経営情報論	講義		2										山 内 昭 昭			
	経営シミュレーション	講義		2										山 内 昭 昭			
専門科目	情報と倫理	講義			2	集中								山 口 晴 久			
	経済情報論	講義			2									菅 準 一			
	経済情報実習	実習			1									菅 準 一			
	統計学	講義			2									洲 浜 源 一			
	統計学	講義			2									洲 浜 源 一			
	多変量解析	講義			2									洲 浜 源 一			
	民法	講義			2									松 野 友 芳			
	民法	講義			2									松 野 友 芳			
	商法	講義			2									松 原 正 治			
	商法	講義			2									伊 藤 治 彦			
演習	行政法	講義			2									山 口(三)・安藤・下野			
	外国書講読	講義			2									川 田・佐藤・大西・下野			
	外国書講読	講義			2									川 田・佐藤・大西・下野			
	ビジネス英語	講義			2									松 岡 正 裕			
	基礎演習	演習	2											専 任 教 員			
	基礎演習	演習	2		2									専 任 教 員			
	専門演習	演習	4											専 任 教 員			
	専門演習 (卒業研究)	演習	4											専 任 教 員			
	主 要 系	ミクロ経済学	講義		2											洲 浜 源 一	
		ミクロ経済学	講義		2											洲 浜 源 一	
マクロ経済学		講義		2										山 口 三 十 四			
マクロ経済学		講義		2										山 口 三 十 四			
計量経済学		講義			2									洲 浜 源 一			
経済学史		講義			2									佐 藤 滋 正			
経済史		講義			2									勝 矢 倫 生			
日本経済史		講義			2									勝 矢 倫 生			
経済成長論		講義			2									河 野 修 二			
日本経済論		講義			2									安 井 修 典			
専 門 系	社会政策	講義			2									大 西 秀 典			
	社会保障	講義			2									大 西 秀 典			
	国際経済学	講義			2			集中						井 川 一 宏			
	国際金融論	講義			2									井 川 一 宏			
	公共経済学	講義			2									尾 田 温 俊			
	租税論	講義			2									荒 井 貴 史			
	地方財政論	講義			2									川 田 一 義			
	アジア経済事情	講義			2									西 山 一 郎			
	ファイナンシャル・プランニング	講義			2									小 谷 範 人			
	ファイナンス論	講義			2									小 泉 伸			
科 目	経営組織論	講義		2										小 川 由 貴			
	マーケティング論	講義		2										三 野 好 宏			
	戦略経営論	講義		2										上 野 英 之			
	経営管理論	講義		2										下 野 由 貴			
	日本企業論	講義		2										前 原 雅 文			
	国際経営論	講義		2										門 田 清 志			
	経営史	講義		2										岡 本 人 志			
	会計学	講義		2										倉 田 三 郎			
	経営分析論	講義		2										倉 田 三 郎			
	財務管理論	講義		2										和 田 淳 三			
職 指 導 系	税務会計論	講義		2										川 田 一 義			
	管理会計論	講義		2										飯 塚 勲			
	監査論	講義		2										戸 田 博			
	原価計算論	講義		2										飯 塚 勲			
	金融実務	講義		2										小 谷 範 人			
	証券市場論	講義		2										小 川 長 史			
	プログラミング	講義		2										藤 田 幸 史			
	プログラミング 実習	実習		1										藤 田・高木(尚)・西村			
	プログラミング	講義		2										大 塚 登			
	プログラミング 実習	実習		1										大 塚 登			
報 告 系	ネットワーク科学	講義		2										田 崎 三 郎			
	情報ネットワーク	講義		2										田 崎 三 郎			
	情報システム設計論	講義		2										有 吉 勇 介			
	情報システム設計実習	実習		1										有 吉 勇 介			
	データベース	講義		2										山 内 昭 昭			
	生産システム論	講義		2										部 忠 志			
	品質管理論	講義		2										部 忠 志			
	システム工学	講義		2										部 忠 志			
	環境情報システム論	講義		2										藤 田 幸 史			
	経営情報管理論	講義		2										増 本 貴 樹			
職 指 導 系	システム監査	講義		2										井 戸 博			
	マルチメディア論	講義		2										田 崎 三 郎			
	情報と職業	講義		2										田 村 聡 一 郎			
	職業指導	講義		2										入 江 慎 爾			
	インターンシップ	実習		2										小 谷 大 黒 ( 雄 )			

(3) 芸術文化学部 日本文学科

分野	授業科目の名称	授業の方法	単位数		履修学期				担当教員	備考
			必修	選択	1年次 前 後	2年次 前 後	3年次 前 後	4年次 前 後		
学部 科目 共通	芸術文化論	講義		2		集中			平川佳世	2科目4単位以上
	日本文化史	講義		2					西別府元日	
	比較芸術論	講義		2			集中		秋庭史典	
	瀬戸内文化論	講義		2			集中	集中	早坂典勝	
日 本 文 学 系	日本文学概論	講義	2						能本守雄	2単位必修
	日本文学史(上代)	講義		2					下田忠雄	
	日本文学史(中古)	講義		2					能本守雄	2科目4単位以上
	日本文学史(中世)	講義		2					藤川功和	
	日本文学史(近世)	講義		2					藤沢毅	
	日本文学史(近代)	講義		2					榎林滉二	
	日本文学講読(上代)	講義		2					下田忠雄	5科目10単位以上
	日本文学講読(中古)	講義		2					能本守雄	
	日本文学講読(中世)	講義		2					藤川功和	
	日本文学講読(近世)	講義		2					藤沢毅	
	日本文学講読(近現代)	講義		2					寺杣雅人	
	日本文学講読(近現代)	講義		2					柴市郎	
	日本文学講義(上代~中世)	講義		2					藤川功和	
	日本文学講義(近世)	講義		2					藤沢毅	
日本文学講義(近現代)	講義		2					榎林滉二		
日本文学講義(近現代)	講義		2					寺杣雅人		
日本文学特殊講義	講義		2					能本守雄		
日 本 語 学 系	日本語概論	講義	2						灰谷謙二	必修2科目4単位を 含め、10単位以上
	日本語史	講義		2					村田正英	
	日本語表現法	演習	2						寺杣雅人	
	日本語講義(古典語)	講義		2					村田正英	
	日本語講義(現代語)	講義		2					灰谷謙二	
	日本語講義(現代語)	講義		2					村田正英	
中 国 欧 米 文 学	中国文学概論	講義	2						鷹橋明久	必修2科目4単位を 含め、8単位以上
	中国文学講読	講義		2					鷹橋明久	
	中国文学講義	講義		2					鷹橋明久	
	欧米文学概論	講義	2						小畑拓也	
	欧米文学講義	講義		2					小畑拓也	
	比較文学	講義		2					小畑拓也	
関 連 科 目	日本歴史概説	講義		2					西別府元日	10単位以上
	美術学	講義		4					西別府元日子	
	西洋美術史	講義		4					深谷訓子	
	日本美術史	講義		4					緒方啓介	
	東洋美術史	講義		4	集中	集中	集中		米屋儷	
	書道	講義		2					矢原徳子	
	書道	講義		2					矢原徳子	
	民話研究	講義		2					藤井佐美	
	民俗学	講義		2					藤井佐美	
	民俗学	講義		2					藤井佐美	
	古文書学	講義		2			集中		松井輝昭	
	文芸創作入門	演習		2					小畑拓也	
	文芸創作入門	演習		2					堀本裕樹	
	情報処理演習	演習		2					新谷敏朗	
インターンシップ	実習		2					大黒(雄)・小谷		
フィールドワーク	演習		2					専任教員(寺杣)		
演 習 ・ 卒 論	古典文学基礎演習	演習	2						藤川功和	3科目6単位必修
	近現代文学基礎演習	演習	2						柴市郎	
	日本語学基礎演習	演習	2						村田正英	2科目4単位以上
	中古文学専門演習 a	演習		2					2007年度は不開講	
	中古文学専門演習 b	演習		2					2007年度は不開講	
	中古文学専門演習 a	演習		2					能本守雄	
	中古文学専門演習 b	演習		2					能本守雄	
	中世文学専門演習 a	演習		2					藤川功和	
	中世文学専門演習 b	演習		2					藤川功和	
	近世文学専門演習 a	演習		2					藤沢毅	
	近世文学専門演習 b	演習		2					藤沢毅	
	近現代文学専門演習 a	演習		2					榎林滉二	
	近現代文学専門演習 b	演習		2					榎林滉二	
	近現代文学専門演習 a	演習		2					柴市郎	
	近現代文学専門演習 b	演習		2					柴市郎	
	近現代文学専門演習 a	演習		2					寺杣雅人	
	近現代文学専門演習 b	演習		2					寺杣雅人	
	現代語学専門演習 a	演習		2					灰谷謙二	
	現代語学専門演習 b	演習		2					灰谷謙二	
	古典語学専門演習 a	演習		2					村田正英	
	古典語学専門演習 b	演習		2					村田正英	
	中国文学専門演習 a	演習		2					鷹橋明久	
中国文学専門演習 b	演習		2					鷹橋明久		
欧米文学専門演習 a	演習		2					小畑拓也		
欧米文学専門演習 b	演習		2					小畑拓也		
文芸創作専門演習 a	演習		2					光原百合		
文芸創作専門演習 b	演習		2					光原百合		
卒業論文(構想・準備)	演習		2					専任教員	2科目4単位必修	
卒業論文(制作)	演習		2					専任教員		

(4) 芸術文化学部 美術学科

分野	授業科目の名称	授業の方法	単位数		履修学期								担当教員	備考	
			必修	選択	1年次		2年次		3年次		4年次				
					前	後	前	後	前	後	前	後			
学部共通科目	芸術文化論	講義		2			集中							平川佳世	4単位以上
	日本文化史	講義		2										西別府元日	
	比較芸術論	講義		2					集中					秋庭史典	
	瀬戸内文化論	講義		2					集中		集中			早坂暁	
専門基礎科目	美学	講義	4											深谷訓子	必修1科目4単位を含め、7科目20単位以上
	日本美術史	講義		4										緒方啓介	
	東洋美術史	講義		4	集中		集中		集中					米屋優	
	西洋美術史	講義		4										深谷訓子	
	デザイン史	講義		4										及川久男	
	デザイン論	講義		2										大黒(雄)・稲田・桜田 菱田・田村・梶高・白木	
	美術解剖学	講義		2	集中		集中							柴田眞美	
	空間造形論	講義		2										大黒雄二郎・尾崎公彦 岩宮眞一郎・稲葉裕	
	図法及び製図	演習		2										大黒雄二郎	
	金工演習	演習		2										桜田知文	
	写真(映像)演習	演習		2										村上宏治	
	木工演習	演習		2										松本寛治	
	塗装法演習	演習		2										大黒(雄)・桜田・松本	
	フレスコ画技法演習	演習		2			集中		集中		集中			三野哲二	
	テンペラ画技法演習	演習		2			集中		集中		集中			赤木範陸	
版画制作演習	演習		2										友安一成		
基礎造形科目	デッサン基礎実習	実習	4											塩川・矢野・中村	必修4科目14単位
	構成実習	実習	2											大黒(雄)・稲田・小野	
	彫刻	実習	4											児玉康兵	
	総合基礎実習	実習	4											専任教員	
専門実習科目	日本画実習	実習		12										吉原慎介	専門実習科目については、日本画、油画、デザインの3コースに分かれる。 必修2科目14単位を含め、50単位以上
	日本画実習	実習		14										小田野尚之	
	日本画実習	実習		10										中村讓	
	油画実習	実習		12										奥山民枝	
	油画実習	実習		14										塩川高敏	
	油画実習	実習		10										矢野哲也	
	デザイン実習	実習		12										大黒雄二郎	
	デザイン実習	実習		14										稲田全示	
	デザイン実習	実習		10										桜田知文 菱田賢治 田村禎英	
	古美術研究(演習)	演習		4						集中				専任教員	
卒業制作	実習		10										専任教員		
関連科目	文化財保存学概論	講義		2	集中		集中							北野信彦	2科目4単位以上
	人間工学概論	講義		2			集中		集中					神邊篤史	
	情報機能論	講義		2										山田・山口・梶高・佐藤(洋) 大黒(大)・菱田・中村(鳳)	
	書道	講義		2										矢原徳子	
	古文書学	講義		2					集中		集中			松井輝昭	
	情報処理演習	演習		2										新谷敏朗	
	インターンシップ	実習		2										大黒(雄)・小谷	

## 9 大学院教育課程科目一覧表

### (1) 経済情報研究科

授業科目の名称		配当年次	単位数		学 期		担 当 教 員
			必修	選択	前期	後期	
基礎科目	マクロ経済学特論	1・2		2			山口三十四
	ミクロ経済学特論	1・2		2			菅 準一
	経営学特論	1・2		2			岡本人志
	租税論特論	1・2		2			川田一義
	情報技術特論	1・2		2			藤田幸史・有吉勇介
	経営情報管理特論	1・2		2			山内 昭
経済系	計量経済学特論	1・2		2			洲浜源一
	財政学特論	1・2		2			西山一郎
	金融システム特論	1・2		2			小谷範人・新田 進
	国際経済学特論	1・2		2	集中		*井川一宏
	経済政策特論	1・2		2			新田 進・*櫛本 功
	地方財政特論	1・2		2			西山一郎
	地域経済論特論	1・2		2			*櫛本 功
	社会保障特論	1・2		2			大西秀典
	経済学史特論	1・2		2			佐藤滋正
	日本経済史特論	1・2		2			勝矢倫生・*天野雅敏
経営系	経営組織論特論	1・2		2			*前原雅文
	会計学特論	1・2		2			倉田三郎
	簿記論特論	1・2		2			*飯塚 勲
	生産システム特論	1・2		2			邵 忠
	税務事例特論	1・2		2			川田一義
	マーケティング特論	1・2		2	集中		*川原直毅
	企業法特論	1・2		2	集中		*有田謙司
情報科学系	統計学特論	1・2		2			刈山和俊
	数理計画法特論	1・2		2			小泉 伸
	プログラミング特論	1・2		2			大塚 登
	情報システム設計特論	1・2		2			有吉勇介
	情報ネットワーク特論	1・2		2			田崎三郎
	情報システム環境特論	1・2		2			藤田幸史
研究演習	1	4		通年			
研究指導（論文指導）	2	4		通年		各関係教員	

\*印は、兼任講師。集中は、集中講義。

## (2) 日本文学研究科

授業科目の名称		配当年次	単位数		担当教員	備考	
			必修	選択			
授 業 科 目 の 概 要	共通科目	日本文学・言語文化総論	1・2	2	灰谷謙二、長谷川滋成、 槇林滉二、寺杣雅人、 藤沢 毅、光原百合、 小畑拓也	(修了要件)  共通科目	
	基本 科目	日本古典文学特講	1・2	2	熊本守雄	2単位	
		日本古典文学演習	1・2	2	熊本守雄	基本科目	
		日本近代文学特講	1・2	2	槇林滉二	16単位	
		日本近代文学演習	1・2	2	槇林滉二	選択科目及び関連科目	
		日本語学特講	1・2	2	灰谷謙二	8単位以上	
		日本語学演習	1・2	2	灰谷謙二	研究指導(論文指導)	
		漢文学特講	1・2	2	長谷川滋成	4単位	
		漢文学演習	1・2	2	長谷川滋成	合計30単位以上を	
	選 択 科 目	日本上代中世文学特論	1・2		2	2007年度は不開講	修得し、かつ、修 士論文の審査及び 修了試験に合格す ること。
		日本近世文学特論	1・2		2	藤沢 毅	
		日本近代文学特論	1・2		2	柴 市郎	
		日本語学特論	1・2		2	村田正英	
		日本語音律特論	1・2		2	寺杣雅人	
		英語学特論	1・2		2	田中逸郎	
		米文学特論	1・2		2	小畑拓也	
		比較文学特論	1・2		2	* 李国棟	
		地域文学特論	1・2		2	* 藤井佐美	
		文芸創作特論	1・2		2	光原百合	
関 連 科 目	語学実践特論	1・2		2	高垣俊之		
	哲学倫理学特論	1・2		2	和佐谷維昭		
	心理学特論	1・2		2	2007年度は不開講		
研究指導(論文指導)		2	4		各関係教員		

(\*印は、兼任講師)

## (3) 美術研究科 (美術専攻)

授業科目の名称		配当年次	期別	単位数		担当教員	備 考	
				必須	選択			
授 業 科 目 の 概 要	基礎理論科目	美学(芸術学)特講	1・2			4	深谷 訓子	
		美術史特講(日本)	1・2			4	*緒方啓介	
		美術史特講(東洋)	1・2			4	*太田孝彦	
		美術史特講(西洋)	1・2			4	深谷 訓子	
		デザイン学特講	1・2			4	*磯田尚男 *梶高慎輔 *真野洋介 *太田啓介	
	専門演習科目	日本画材料技法演習	1・2	集中			2	*関 出
		版画制作演習	1・2	集中			2	*三井田盛一郎
		デザイン総合演習	1・2	通年			2	*白木 彰 *山田晃三 *齋藤 博 *金田 龍
	専門実習科目	日本画研究A	1	通年			8	吉原 慎介
		日本画研究A	2	通年			8	*上村 淳
日本画研究B		1	通年			8	小田野尚之 中村 讓	
日本画研究B		2	通年			8	*中路融人	
油画研究A		1	通年			8	奥山 民枝	
油画研究A		2	通年			8	矢野 哲也	
油画研究B		1	通年			8	塩川 高敏	
油画研究B		2	通年			8	小野 環	
デザイン研究		1	通年			8	大黒雄二郎 稲田 全示 桜田 知文 菱田 賢治 田村 禎英	
デザイン研究	2	通年			8			

(\*印は兼任講師)

## 10 履修モデル（学部）

### 経済情報学部経済情報学科履修モデル1

経済、社会の仕組みを理解するとともに、コンピュータを活用した経済、社会現象に関する情報収集、データ解析の方法を学び、国際社会、地域社会における企画・政策立案能力を持つことを目指します。激変する日本及び世界経済の多岐、多様な経済事象を経済科学の知識や技能を駆使して的確に捉え、分析し、地域及び全国各地で活躍できる経済人を育成します。

〔想定される進路〕 行政機関における情報を活用した企画、政策の立案、実行  
企業、行政機関における情報活用システムの企画、運用

区分	1年	2年	3年	4年	単位修得	
教養教育科目	総合	キャリア形成入門 (2)				
	人文科学	人生の哲学 (2) 東洋思想 (2)	生命倫理 (2)	心理学入門 (2)	4単位以上	
	社会科学	世界歴史の流れ (2) 法学概論 (2)	日本政治史 (2)	日本国憲法 (2)	4単位以上	
	自然科学	教養数学 (2) 情報科学入門 (2)	科学技術の進歩 (2) 物質の世界 (2)	生物科学入門 (2)	4単位以上	
	健康スポーツ	健康スポーツ実習 (1)	健康スポーツ実習 (1)		必修1科目1単位 を含め2単位以上	
外国語	総合英語 (2) 総合英語 (2) ドイツ語 (2) ドイツ語 (2)	応用英語 (2) 応用英語 (2) TOEIC (2) TOEIC (2)			必修2科目4単位、選択必修2科目4単位を含め12単位以上	
	専門基礎科目	経済学入門 (ミクロ) (2) 経済学入門 (マクロ) (2) 経営学入門 (2) 簿記原理 (2) 簿記原理 (2) 情報とコンピュータ (2) 情報活用基礎 (1) 基礎数学 (微分・積分) (2)	基礎数学 (線形代数) (2)			
専門教育科目	共通専門科目	統計学 (2) 統計学 (2)	財政学 (2) 財政学 (2) 金融論 (2) 金融論 (2) 経済政策 (2) 経済政策 (2) 経済情報論 (2) 経済情報実習 (1) 経営学総論 (2) 外国語講読 (2) ビジネス英語 (2)	民法 (2) 民法 (2) 商法 (2) 行政法 (2)		必修9科目21単位、選択必修科目15単位以上、その他の選択必修科目及び選択科目から50単位以上
	演習	基礎演習 (2) 基礎演習 (2)		専門演習 (4)	専門演習 (卒業研究) (4)	
	主要専門科目		ミクロ経済学 (2) ミクロ経済学 (2) マクロ経済学 (2) マクロ経済学 (2) 日本経済史 (2) 日本経済論 (2) 租税論 (2)	計量経済学 (2) 社会保障 (2) 国際経済学 (2) 国際金融論 (2) 公共経済学 (2) 地方財政論 (2) アジア経済事情 (2)		
合計単位					124単位以上	



## 経済情報学部経済情報学科履修モデル2

経済、社会の仕組みを理解するとともに、コンピュータを活用した経済、企業経営に関する情報収集、データ分析の方法を学び、企業における高度な経営戦略立案能力を持つことを目指します。企業経営の担い手として、経営学をはじめ、経済学、情報科学の知識を駆使して、全国及び地域経済社会に貢献できる人材を育成します。

〔想定される進路〕 企業における情報を活用した経営組織のあり方や経営戦略の立案、実行  
 企業マネジメント全般への参画  
 企業における情報活用システムの立案、実行

区分	1年	2年	3年	4年	単位修得		
教養教育科目	総合	キャリア形成入門 (2)				24単位以上	
	人文科学	人生の哲学 (2) 東洋思想 (2)	生命倫理 (2)	心理学入門 (2)			4単位以上
	社会科学	世界歴史の流れ (2) 法学概論 (2)	日本政治史 (2)	日本国憲法 (2)			4単位以上
	自然科学	教養数学 (2) 情報科学入門 (2)	科学技術の進歩 (2) 物質の世界 (2)	生物科学入門 (2)			4単位以上
	健康スポーツ	健康スポーツ実習 (1)	健康スポーツ実習 (1)			必修1科目1単位 を含め2単位以上	
外国語	総合英語 (2) 総合英語 (2) ドイツ語 (2) ドイツ語 (2)	応用英語 (2) 応用英語 (2) TOEIC (2) TOEIC (2)			必修2科目4単位、選択必修2科目4単位を含め12単位以上		
専門教育科目	専門基礎科目	経済学入門 (ミクロ) (2) 経済学入門 (マクロ) (2) 経営学入門 (2) 簿記原理 (2) 簿記原理 (2)				必修9科目21単位、選択必修科目15単位以上、その他の選択必修科目及び選択科目から50単位以上	
	共通専門科目	統計学 (2) 統計学 (2)	経営学総論 (2) 経営情報論 (2) 経営シミュレーション (2) 民法 (2) 民法 (2) 商法 (2) 外国語講読 (2)	金融論 (2) 金融論 (2)			
	演習	基礎演習 (2) 基礎演習 (2)		専門演習 (4)	専門演習 (卒業研究) (4)		
	主要専門科目	プログラミング (2) プログラミング実習 (1)	ミクロ経済学 (2) マクロ経済学 (2) 経営組織論 (2) 会計学 (2) 経営史 (2) 金融実務 (2) 生産システム論 (2) 日本経済論 (2)	マーケティング論 (2) 戦略経営論 (2) 経営管理論 (2) 日本企業論 (2) 国際経営論 (2) 経営分析論 (2) 財務管理論 (2) 税務会計論 (2)	管理会計論 (2) 監査論 (2) 経営情報管理論 (2)		
合計単位					124単位以上		



経済情報学部経済情報学科履修モデル3

コンピュータシステムの設計、構築法を学び経済社会環境についての現象を解決する情報システム設計から運用までを担当する能力を持つことを目指します。情報産業は言うに及ばず、一般企業内でも、特に情報科学、情報処理技術に裏付けされた、経済、経営、数理分析に強い人材を育成します。

〔想定される進路〕 情報活用システムを駆使した企業経営上の科学的調査研究

情報関連企業、情報サービス関連企業

情報を活用した各種企業の情報活用システムの管理

区分	1年	2年	3年	4年	単位修得	
教養教育	総合	キャリア形成入門 (2)				24単位以上
	人文科学	人生の哲学 (2) 東洋思想 (2)	生命倫理 (2)	心理学入門 (2)	4単位以上	
	社会科学	世界歴史の流れ (2) 法学概論 (2)	日本政治史 (2)	日本国憲法 (2)	4単位以上	
	自然科学	教養数学 (2) 情報科学入門 (2)	科学技術の進歩 (2) 物質の世界 (2)	生物科学入門 (2)	4単位以上	
科目	健康スポーツ	健康スポーツ実習 (1)	健康スポーツ実習 (1)		必修1科目1単位 を含め2単位以上	
	外国語	総合英語 (2) 総合英語 (2) ドイツ語 (2) ドイツ語 (2)	応用英語 (2) 応用英語 (2) TOEIC (2) TOEIC (2)		必修2科目4単位、選択 必修2科目4単位 を含め12単位以上	
専門教育	専門基礎科目	経済学入門 (ミクロ) (2) 経済学入門 (マクロ) (2) 経営学入門 (2) 簿記原理 (2) 簿記原理 (2) 情報とコンピュータ (2) 情報活用基礎 (1) 情報活用基礎 (1) 基礎数学 (微分・積分) (2)	基礎数学 (線形代数) (2)			必修9科目21単位、選択 必修科目15単位以上、 その他の選択必修 科目及び選択 科目から50 単位以上
	共通専門科目	情報と倫理 (2) 統計学 (2) 統計学 (2)	経営学総論 (2) 経営情報論 (2) 経営シミュレーション (2) 外国語講読 (2) ビジネス英語 (2)	民法 (2) 民法 (2) 商法 (2)		
	演習	基礎演習 (2) 基礎演習 (2)		専門演習 (4)	専門演習 (卒業研究) (4)	
	主要専門科目	プログラミング (2) プログラミング 実習 (1)	ミクロ経済学 (2) マクロ経済学 (2) 経営組織論 (2) プログラミング (2) プログラミング 実習 (1) 情報システム設計論 (2) 情報システム設計実習 (1) 生産システム論 (2) 品質管理論 (2)	ネットワーク科学 (2) 情報ネットワーク (2) データベース (2) システム工学 (2) 環境情報システム論 (2) 経営情報管理論 (2) システム監査 (2) マルチメディア論 (2) 情報と職業 (2)	戦略経営論 (2) 日本企業論 (2)	
合計単位					124単位以上	

経済情報学部経済情報学科履修モデル4

経済および金融の仕組みを理解するとともに、コンピュータを適宜活用して、経済・金融現象に関する情報収集、データ解析の方法を学び、金融機関や一般企業経理部門でスペシャリストとして働ける人材を育成します。

特に、ファイナンス分野の業務に従事するのに必要な経済学的素養および、アカウントティング、情報技術の修得とファイナンシャル・プランニング（FP）技能士の資格取得を目指します。

〔想定される進路〕 銀行、証券、生保等の金融ビジネス関連

企業における会計および財務セクションでのスペシャリスト

区分	1年	2年	3年	4年	単位修得	
教養教育	総合	キャリア形成入門 (2)				24単位以上
	人文科学	人生の哲学 (2) 東洋思想 (2)	生命倫理 (2)	心理学入門 (2)	4単位以上	
	社会科学	世界歴史の流れ (2) 法学概論 (2)	日本政治史 (2)	日本国憲法 (2)	4単位以上	
	自然科学	教養数学 (2) 情報科学入門 (2)	科学技術の進歩 (2) 物質の世界 (2)	生物科学入門 (2)	4単位以上	
科目	健康スポーツ	健康スポーツ実習 (1)	健康スポーツ実習 (1)		必修1科目1単位 を含め2単位以上	
	外国語	総合英語 (2) 総合英語 (2) ドイツ語 (2) ドイツ語 (2)	応用英語 (2) 応用英語 (2) TOEIC (2) TOEIC (2)		必修2科目4単位、選択 必修2科目4単位 を含め12単位以上	
専門教育科目	専門基礎科目	経済学入門 (ミクロ) (2) 経済学入門 (マクロ) (2) 経営学入門 (2) 簿記原理 (2) 簿記原理 (2) 情報とコンピュータ (2) 情報活用基礎 (1) 情報活用基礎 (1) 基礎数学 (微分・積分) (2)	基礎数学 (線形代数) (2)			必修9科目21単位、選択 必修科目15単位以上、 その他の選択必修 科目及び選択 科目から50 単位以上
	共通専門科目	統計学 (2) 統計学 (2)	金融論 (2) 金融論 (2) 経営学総論 (2) 経営情報論 (2) 経済情報論 (2) 経済情報実習(1) 外国書講読 (2) ビジネス英語 (2)	民法 (2) 民法 (2) 商法 (2)		
	演習	基礎演習 (2) 基礎演習 (2)		専門演習 (4)	専門演習 (卒業研究) (4)	
	主要専門科目	プログラミング (2) プログラミング 実習 (1) ファイナンシャル・プランニング (2)	金融実務 (2) 会計学 (2) マクロ経済学 (2) マクロ経済学 (2) ミクロ経済学 (2) ミクロ経済学 (2) ファイナンス論 (2)	経営分析論 (2) 財務管理論 (2) 国際金融論 (2) 計量経済学 (2) 証券市場論 (2)	管理会計論 (2) 税務会計論 (2) 監査論 (2) 経営情報管理論 (2) データベース (2)	
合計単位					124単位以上	

芸術文化学部日本文学科履修モデル1

【大学院進学等研究職志向者対応型】

日本文学・日本語学の基礎知識や研究方法をしっかりと身につけて、将来専門の研究者として同じ分野の発展に寄与できる人材を育成します。

区分	1年	2年	3年	4年	単位修得		
教養教育科目	人文科学	人生の哲学 (2)	論理学 (2) 心理学入門 (2) 美術の歴史と鑑賞 (2)			4単位以上	24単位以上
	社会科学	現代社会と人間行動 (2) 世界歴史の流れ (2)	日本国憲法 (2) 現代の経済学 (2)			4単位以上	
	自然科学	物理科学入門 (2) 情報科学入門 (2)	生物科学入門 (2) 科学技術の進歩 (2)			4単位以上	
	健康スポーツ	健康スポーツ実習 (1)	健康スポーツ実習 (1)			必修1科目1単位を含め2単位以上	
	外国語	総合英語 (2) 総合英語 (2) フランス語 (2) 中国語 (2)	応用英語 (2) 応用英語 (2)	上級英語 (2) 上級英語 (2)		必修2科目4単位、選択必修2科目4単位を含め12単位以上	
専門教育科目	学部共通科目		芸術文化論 (2) 日本文化史 (2)	瀬戸内文化論 (2)		2科目4単位以上	
	日本文学系	日本文学概論 (2)				1科目2単位必修	
		日本文学史 (上代) (2) 日本文学史 (中世) (2) 日本文学史 (近世) (2)	日本文学史 (中古) (2)			文学史5科目10単位の中から2科目4単位以上	
			日本文学講読 (上代) (2) 日本文学講読 (中世) (2) 日本文学講読 (近世) (2) 日本文学講読 (近現代) (2)	日本文学講読 (中古) (2) 日本文学講義 (上代~中世) (2) 日本文学講義 (近世) (2) 日本文学講義 (近現代) (2)	日本文学特殊講義 (2)	講読・講義11科目22単位の中から5科目10単位以上	
	日本語学系	日本語学概論 (2) 日本語表現法 (2)	日本語史 (2) 日本語学講義 (古典語) (2)	日本語学講義 (古典語) (2)		必修2科目4単位を含めて10単位以上	
	中国欧米文学系	中国文学概論 (2) 欧米文学概論 (2)	中国文学講読 (2)	比較文学 (2)		必修2科目4単位を含めて8単位以上	
	関連科目	日本美術史 (4)	日本歴史概説 (2) 日本歴史概説 (2)	民俗学 (2) 民俗学 (2) 情報処理演習 (2)	古文書学 (2)	10単位以上	
演習卒業論文	古典文学基礎演習 (2) 近現代文学基礎演習 (2) 日本語学基礎演習 (2)				3科目6単位必修		
		近世文学専門演習 a (2) 近世文学専門演習 b (2)	中古文学専門演習 a (2) 中古文学専門演習 b (2)		2科目4単位以上		
				卒業論文(構想・準備) (2) 卒業論文(制作) (2)	2科目4単位必修		
合計単位					124単位以上		

芸術文化学部日本文学科履修モデル2

【ジャーナリスト・出版関係就職希望者対応型】

日本文学・日本語学の基礎知識や研究方法をしっかりと身につけて、適切で効果的な文章表現ができ、創作活動や出版文書の編集に際して、創造的な能力を発揮できる人材を育成します。

区分	1年	2年	3年	4年	単位修得		
教養 教育 科目	総合	キャリア形成入門 (2)				24 単 位 以 上	
	人文 科学	人生の哲学 (2) 東洋思想 (2)	生命倫理 (2) 心理学入門 (2)				4 単 位 以 上
	社会 科学	現代社会と人間行動 (2) 世界歴史の流れ (2)	日本国憲法 (2) 社会学入門 (2)				4 単 位 以 上
	自然 科学	統計学入門 (2) 情報科学入門 (2)	生物科学入門 (2)				4 単 位 以 上
	健康 スポーツ	健康スポーツ実習 (1)	健康スポーツ実習 (1)			必修1科目1単位 を含め2単位以上	
	外国 語	総合英語 (2) 総合英語 (2) 中国語 (2) 中国語 (2)	応用英語 (2) 応用英語 (2)			必修2科目4単 位、選択必修2 科目4単位を含 め12単位以上	
専 門 教 育 科 目	学部共 通科目		芸術文化論 (2) 日本文化史 (2)	瀬戸内文化論 (2)		2科目4単位 以上	
	日本 文学 系	日本文学概論 (2)				1科目2単位必修	
		日本文学史 (上代) (2) 日本文学史 (近世) (2) 日本文学史 (近代) (2)	日本文学史 (中古) (2)			文学史5科目10 単位の中から2 科目4単位以上	
			日本文学講読 (上代) (2) 日本文学講読 (中世) (2) 日本文学講読 (近世) (2) 日本文学講読 (近現代) (2)	日本文学講義 (近世) (2) 日本文学講義 (近現代) (2) 日本文学講義 (近現代) (2) 日本文学講読 (近現代) (2)	日本文学特殊講義 (2)	講読・講義11科 目22単位の中 から5科目10単 位以上	
	日本 語学 系	日本語学概論 (2) 日本語表現法 (2)	日本語史 (2) 日本語学講義 (現代語) (2)	日本語学講義 (古典語) (2) 日本語学講義 (現代語) (2)		必修2科目4単 位を含めて10 単位以上	
	中国 欧米 文学 系	中国文学概論 (2) 欧米文学概論 (2)	欧米文学講義 (2)	比較文学 (2)		必修2科目4単 位を含めて8単 位以上	
	関連 科目	美学 (4)	文芸創作入門 (2) 文芸創作入門 (2)	民話研究 (2) インターンシップ (2) 情報処理演習 (2)		10単位以上	
	演 習 卒 業 論 文	古典文学基礎演習 (2) 近現代文学基礎演習 (2) 日本語学基礎演習 (2)				3科目6単位 必修	
		近世文学専門演習 a (2) 近世文学専門演習 b (2)	近現代文学専門演習 a (2) 近現代文学専門演習 b (2)		2科目4単位 以上		
				卒業論文(構想・準備) (2) 卒業論文(制作) (2)	2科目4単位 必修		
合計単位					124単位以上		

芸術文化学部美術学科日本画コース履修モデル

区分	1年	2年	3年	4年	単位修得	
教養教育科目	総合	キャリア形成入門 (2)			24 単 位 以 上	
	人文科学	人生の哲学 (2) 東洋思想 (2) 日本の文学 (2) 美術の歴史と鑑賞 (2)	心理学入門 (2)			
	社会科学	現代社会と人間行動 (2) 法学概論 (2)	日本国憲法 (2) 社会学入門 (2)			
	自然科学	物理科学入門(2)	色彩論 (2) 教養数学 (2) 生物科学入門 (2)			
健康スポーツ	健康スポーツ	健康スポーツ実習 (1)	健康スポーツ実習 (1)		必修1科目1単位 を含め2単位以上	
	外国語	総合英語 (2) 総合英語 (2) 中国語 (2)			必修2科目4 単位を含め6 単位以上	
専門教育科目	学部共通科目		芸術文化論 (2)	瀬戸内文化論 (2)	4 単 位 以 上	
	専門基幹科目	美学 (4) 日本美術史 (4) 西洋美術史 (4)	写真(映像) 演習 (2) 木工演習 (2) 版画制作演習 (2)	フレスコ画技法演習 (2) デザイン論 (2) 教職をとる場合必修	必須1科目4 単位を含め 7科目20単 位以上	
	基礎造形科目	デッサン基礎実習 (4) 構成実習 (2) 彫刻 (4) 総合基礎実習 (4)			必修4科目 14単位	
	専門実習科目		日本画実習 (12)	日本画実習 (14) 古美術研究(演習) (4)	日本画実習 (10) 卒業制作 (10)	必修2科目 14単位を含 め50単位以 上
	関連科目	文化財保存学概論 (2)	情報機能論 (2)			2科目4単位 以上
合計単位					124単位以上	

芸術文化学部美術学科油画コース履修モデル

区分	1年	2年	3年	4年	単位修得
教養教育科目	人文科学 人生の哲学 (2) 東洋思想 (2) 日本の文学 (2) 美術の歴史と鑑賞 (2)	心理学入門 (2)			24 単 位 以 上
	社会科学 現代社会と人間行動 (2) 法学概論 (2)	日本国憲法 (2) 社会学入門 (2)			
	自然科学 物理学入門 (2)	生物科学入門 (2)	地球と宇宙 (2)		
	健康スポーツ 健康スポーツ実習 (1)	健康スポーツ実習 (1)			必修1科目1単位 を含め2単位以上
	外国語 総合英語 (2) 総合英語 (2) 中国語 (2)				必修2科目4 単位を含め6 単位以上
学部共通科目		芸術文化論 (2)	瀬戸内文化論 (2)		4 単 位 以 上
専門教育科目	専門基幹科目 美学 (4) 西洋美術史 (4) 美術解剖学 (2)	フレスコ画技法演習 (2) 写真 (映像) 演習 (2) 木工演習 (2) 版画制作演習 (2)	テンペラ画技法演習 (2) デザイン論 (2) 教職をとる場合必修		必修1科目4 単位を含め 7科目20単 位以上
	基礎造形科目 デッサン基礎実習 (4) 構成実習 (2) 彫刻 (4) 総合基礎実習 (4)				必修4科目 14単位
	専門実習科目	油画実習 (12)	油画実習 (14) 古美術研究 (演習) (4)	油画実習 (10) 卒業制作 (10)	必修2科目 14単位を含 め50単位以 上
	関連科目 文化財保存学概論 (2) 書道 (2)				2科目4単位 以上
合計単位					124単位以上

芸術文化学部美術学科デザインコース履修モデル

区分	1年	2年	3年	4年	単位修得
教養教育科目	総合	キャリア形成入門(2)			24 単 位 以 上
	人文科学	人生の哲学 (2) 美術の歴史と鑑賞 (2)	生命倫理 (2) 心理学入門 (2)		
	社会科学	現代社会と人間行動 (2) 法学概論 (2)	日本国憲法 (2) 現代の経済学 (2) 社会学入門 (2)		
	自然科学	教養数学 (2) 情報科学入門 (2)	地球と宇宙 (2) 科学技術の進歩 (2) 色彩論 (2)		
	健康スポーツ	健康スポーツ実習 (1)	健康スポーツ実習 (1)		
専門教育科目	外国語	総合英語 (2) 総合英語 (2) フランス語 (2)	応用英語 (2) 応用英語 (2)		必修2科目4 単位を含め6 単位以上
	学部共通科目		芸術文化論 (2)	比較芸術論 (2)	4 単 位 以 上
	専門基幹科目	美学 (4) デザイン史 (4) デザイン論 (2) 図法及び製図 (2) 木工演習 (2) 塗装法演習 (2)	日本美術史 (4) 空間造形論 (2) 金工演習 (2) 写真(映像)演習(2) 版画制作演習 (2)	東洋美術史 (4) 西洋美術史 (4)	必須1科目4 単位を含め 7科目20単 位以上
	基礎造形科目	デッサン基礎実習 (4) 構成実習 (2) 彫刻 (4) 総合基礎実習 (4)			必修4科目 14単位
	専門実習科目		デザイン実習 (12)	デザイン実習 (14) 古美術研究(演習) (4)	デザイン実習 (10) 卒業制作 (10)
関連科目	文化財保存学概論 (2) 書道 (2)	人間工学概論 (2) 情報機能論 (2)	インターンシップ (2)		2科目4単位 以上
合計単位					124単位以上

## 11 履修モデル（大学院）

### 経済情報研究科履修モデル

#### (1) 経済、経営と地域に力点を置いた履修

##### 社会人向け

区 分	1年履修科目名	2年履修科目名	単位取得
経済系科目	マクロ経済学特論(2) 経済政策特論(2) 財政学特論(2) 地方財政特論(2) 地域経済論特論(2)	金融システム特論(2) 社会保障特論(2) 日本経済史特論(2)	16
経営系科目	経営学特論(2)	マーケティング特論(2) 企業法特論(2)	6
	研究演習(4)		4
		研究指導(論文指導)(4)	4
合計単位			30

#### (2) 税理士希望の人向きの履修

区 分	1年履修科目名	2年履修科目名	単位取得
経済系科目	マクロ経済学特論(2) 財政学特論(2)		4
経営系科目	経営学特論(2) 簿記論特論(2) 会計学特論(2) 租税論特論(2) 税務事例特論(2)	マーケティング特論(2) 企業法特論(2)	14
情報系科目	情報技術特論(2)	経営情報管理特論(2)	4
	研究演習(4)		4
		研究指導(論文指導)(4)	4
合計単位			30



## (3) 情報関連企業を志向する人向き

区 分	1年履修科目名	2年履修科目名	単位取得
経済系科目	マクロ経済学特論(2) 計量経済学特論(2)		4
経営系科目	経済学特論(2) 生産システム特論(2)		4
情報系科目	統計学特論(2) 情報技術特論(2) 経営情報管理特論(2) 情報システム設計特論(2)	情報ネットワーク特論(2) プログラミング特論(2) 情報システム環境特論(2)	14
	研究演習(4)		4
		研究指導(論文指導)(4)	4
合計単位			30

## (4) 経営に力点を置いた履修

例えば、大学院博士課程後期へ進学(経営学専攻)の人向き

区 分	1年履修科目名	2年履修科目名	単位取得
経済系科目	マクロ経済学特論(2) 計量経済学特論(2)	経済政策特論(2)	6
経営系科目	経営学特論(2) 経営組織論特論(2) 会計学特論(2) 生産システム特論(2)	マーケティング特論(2) 企業法特論(2)	12
情報系科目	情報技術特論(2)	経営情報管理特論(2)	4
	研究演習(4)		4
		研究指導(論文指導)(4)	4
合計単位			30

(5) 経済学に重点を置いた履修

例えば、大学院博士課程後期へ進学（経済学専攻）の人向き

区 分	1年履修科目名	2年履修科目名	単位取得
経済系科目	マクロ経済学特論(2) ミクロ経済学特論(2) 計量経済学特論(2) 財政学特論(2)	金融システム特論(2) 国際経済学特論(2) 経済政策特論(2) 経済学史特論(2)	16
経営系科目	経営学特論(2)		2
情報系科目	統計学特論(2) 数理計画法特論(2)		4
	研究演習(4)		4
		研究指導(論文指導)(4)	4
合計単位			30

日本文学研究科履修モデル

履修モデル1：日本文学の研究を主目的とする場合

区 分	履修科目名	単位取得
共通科目	日本文学・言語文化総論(2)	2
基本科目	日本古典文学特講(2)	16
	日本古典文学演習(2)	
	日本近代文学特講(2)	
	日本近代文学演習(2)	
	日本語学特講(2)	
	日本語学演習(2)	
	漢文学特講(2)	
	漢文学演習(2)	
選択科目	日本近世文学特論(2)	8
	日本近代文学特論(2)	
	地域文学特論(2)	
関連科目	哲学倫理学特論(2)	
	研究指導(論文指導)(4)	4
合計単位		30

履修モデル2：日本語学の研究を主目的とする場合

区 分	履修科目名	単位取得
共通科目	日本文学・言語文化総論(2)	2
基本科目	日本古典文学特講(2)	16
	日本古典文学演習(2)	
	日本近代文学特講(2)	
	日本近代文学演習(2)	
	日本語学特講(2)	
	日本語学演習(2)	
	漢文学特講(2)	
	漢文学演習(2)	
選択科目	日本語学特論(2)	8
	日本語音律特論(2)	
	文芸創作特論(2)	
関連科目	語学実践特論(2)	
	研究指導(論文指導)(4)	4
合計単位		30

## 履修モデル3：漢文学の研究を主目的とする場合

区 分	履修科目名	単位取得
共通科目	日本文学・言語文化総論( 2 )	2
基本科目	日本古典文学特講( 2 ) 日本古典文学演習( 2 ) 日本近代文学特講( 2 ) 日本近代文学演習( 2 ) 日本語学特講( 2 ) 日本語学演習( 2 ) 漢文学特講( 2 ) 漢文学演習( 2 )	16
選択科目	比較文学特論( 2 ) 日本近世文学特論( 2 ) 日本語学特論( 2 )	8
関連科目	哲学倫理学特論( 2 )	
	研究指導( 論文指導 )( 4 )	4
合計単位		30

## 12 開放科目一覧表

履修区分	経済情報学科	日本文学科	美術学科
人文科学科目	日本文化史 瀬戸内文化論		
社会科学科目	日本歴史概説 I	簿記原理 I 民法 I 社会保障	日本歴史概説 I 簿記原理 I 民法 I 社会保障
自然科学科目	人間工学概論	人間工学概論 情報と倫理 計学 I	情報と倫理 統計学 I

### 13 インターンシップ参加者の推移

( ) 内は内数

	H15	H16 (2年)	H17	H18 (2年)	(院)
全学合計	25	25 (1)	27	38 (5)	(1)
経済情報学部	22	15	21	22	
芸術文化学部	3	10 (1)	6	16 (5)	(1)
日本文学科	2	4 (1)	1	1 (1)	
美術学科	1	6	5	15 (4)	(1)

#### 大学独自開拓、ハイパーキャンパス、学生独自開拓の別の参加者

〈大学独自開拓〉		H15	H16 (2年)	H17	H18 (2年)	(院)
経済情報学部		15	12	15	10	
芸術文化学部		2	10 (1)	5	14 (5)	(1)
	日本文学科	1	4 (1)	0	1 (1)	
	美術学科	1	6	5	13 (4)	(1)
全学合計		17	22 (1)	20	24 (4)	(1)

〈ハイパーキャンパス〉		H15	H16 (2年)	H17	H18 (2年)	(院)
経済情報学部		2	3	2	8	
芸術文化学部		1	0	0	2	
	日本文学科	1	0	0		
	美術学科	0	0	0	2	
全学合計		3	3	2	10	

〈学生独自開拓〉		H15	H16 (2年)	H17	H18 (2年)	(院)
経済情報学部		5	0	4	4	
芸術文化学部		0	0	1	0	
	日本文学科	0	0	1		
	美術学科	0	0	0		
全学合計		5	0	5	4	

14 インターンシップ就業体験先一覧（過去4年間）（表中の数字は参加人数）

事業体	業種	所在地	H15年度	H16年度	H17年度	H18年度
愛知県総合教育センター情報教育部	地方自治体	愛知県				1
(株)アスコ	マスコミ業	福山市	1			
池永税理士事務所	会計事務所	福山市	1			
HIS 岡山駅前支店	旅行業	岡山県				1
(株)NTTドコモ	通信業	東京都	1			
エス・ネストハウス(株)	建設業	山口県				1
岡山市役所	行政	岡山県	1			
尾道ケーブルテレビ(株)	放送業	尾道市	4	1	5	3
尾道国際ホテル	ホテル業	尾道市	3			
尾道市役所	行政	尾道市	1	5		3
尾道商工会議所	経済団体	尾道市		1	1	1
尾道市立図書館	行政	尾道市	1			1
(株)香川銀行	普通銀行	香川県				1
(株)川島織物セルコン	織物製造販売	京都府			1	1
(株)グリーンヒルホテル尾道	ホテル業	尾道市	2	1		2
(株)啓文社	書籍・雑誌小売業	尾道市		1		1
(株)コーセイカン	総合印刷業	岡山県				1
サンピア多摩	厚生年金福祉施設	東京都		1		
(株)シティーケーブル周南	放送業	山口県	1			
しまなみ信用金庫	金融業	三原市	2	3	3	2
湘南デザイン(株) 旧・ネクシオン(株)	モデラー	神奈川県		1	1	1
セイブサプライ(有)	事務用品販売	兵庫県	1			
大昌工芸(株)	ディスプレイ業	広島市	1	1	1	1
チボリ・ジャパン(株)	サービス業	岡山県				1
(株)中国銀行	普通銀行	岡山県				1
中国電力(株)	発電所	広島市		2	1	1
(株)デザイン総研広島	デザイン業	広島市		1		1
東洋証券(株)福山支店	証券業	福山市		1		
日興コーデュアル証券(株)堺支店	証券業	大阪府			1	1
(株)日本航空インターナショナル	航空運送業	東京都			2	1
(株)パイオニア電子計算センター	情報処理サービス業	尾道市		1	2	1
(株)ハローズ	小売業（スーパー）	深安郡	3			
兵庫労働局	国家公務	兵庫県				1
広島県福山少年自然の家	公共宿泊施設	福山市			2	
福井放送(株)	放送業	福井県			1	
富士通オフィス機器(株)広島営業所	その他のサービス業	広島市		1		
(株)フジトラベルサービス	旅行業	尾道市		1	1	2
(株)プレひまわり	医薬品小売業	福山市			1	
ホテル大公苑	サービス業	竹原市				1
松山市役所	行政	愛媛県			1	
(株)明和不動産	不動産管理業	熊本県			1	
(株)もみじ銀行	銀行業	広島市				1
山口ゼロックス(株)	OA 機器販売	山口県	1			
山佐(株)	製造業	岡山県		3	1	2
ラ・ヴィオラ	結婚式場	尾道市	1			
理研産業(株)	OA 機器販売	広島市			1	2
(株)リブックス	食材提供事業	東京都			1	
全国農業会議所農業インターンシップ	農業		1			1
受け入れ学生数合計			26	25	28	38

## 15 卒業・修了状況等

学部

卒業率 (%) (入学年度別)

	H13 年度	H14 年度	H15 年度	H16 年度	H17 年度	H18 年度	備考
入学者	324	321	340	331	339	342	
卒業者	297	289	300	—	—	—	
卒業率	91.7	90	88.2	—	—	—	

大学院

修了率 (%) (入学年度別)

	H13 年度	H14 年度	H15 年度	H16 年度	H17 年度	H18 年度	備考
入学者	—	—	—	—	24	23	
卒業者	—	—	—	—	22	—	
修了率	—	—	—	—	91.7	—	

学部

留年・休学・退学状況

	H13 年度	H14 年度	H15 年度	H16 年度	H17 年度	H18 年度	備考
留年者	—	—	—	—	20	27	
休学者	3	5	4	19	21	21	
退学者	4	10	13	20	17	17	

大学院

留年・休学・退学状況

	H13 年度	H14 年度	H15 年度	H16 年度	H17 年度	H18 年度	備考
留年者	—	—	—	—	—	—	
休学者	—	—	—	—	0	3	
退学者	—	—	—	—	1	0	

(注) 卒業率 (修了率) = 同一入学年度の学生のうち卒業者 (修了者) 数 / 同一年度の入学者数



## 16 学生による授業評価項目

質問1～17の回答は、5段階評価で、該当する欄にHBまたはBの鉛筆でマークしてください。

[5]は「最も高い評価」	[4]は「高い評価」	[3]は「普通」	[2]は「やや低い評価」	[1]は「低い評価」
--------------	------------	----------	--------------	------------

質問18は枠内に収まる範囲内で自由に記述してください。

【あなたの所属学科と学年など】

経済情報[1] 日本文学[2] 美術[3]	①	②	③	1年[1] 2年[2] 3年[3] 4年[4]	①	②	③	④		
科目コード	□	□	□	□	□	□	必須[1] 選択[2]	①	②	③

I あなた自身のことについてお尋ねします。

1 出席状況を示してください。 ⑤全出席 ④1回欠席 ③2回欠席 ②3～4回欠席 ①5回以上欠席	⑤	④	③	②	①
2 主な欠席理由を1つだけ選んでください。 ⑤病気 ④家庭事情 ③自己都合 ②授業がおもしろくない ①その他	⑤	④	③	②	①
3 この授業における予習、復習や受講態度などを総合してあなたの自己評価を示してください。	⑤	④	③	②	①

II 授業、教員についてお尋ねします。

4 教員は学習の目標、課題をはっきりと示していましたか。	⑤	④	③	②	①
5 教員の声や言葉は明瞭で聞き取りやすかったですか。	⑤	④	③	②	①
6 授業の内容は興味深いものでしたか。	⑤	④	③	②	①
7 教員は専門用語を分かりやすく説明した上で用いましたか。	⑤	④	③	②	①
8 授業の構成は適切かつ工夫されたものでしたか。	⑤	④	③	②	①
9 正確な専門知識・技術が学べる授業でしたか。	⑤	④	③	②	①
10 配布された講義資料は分かりやすかったですか。	⑤	④	③	②	①
11 板書、OHP、スライドなどは見やすかったですか。	⑤	④	③	②	①
12 授業は時間どおりに始まりましたか。	⑤	④	③	②	①
13 授業に対する教員の熱意が感じられましたか。	⑤	④	③	②	①
14 教員は一方的な授業ではなく学生参加(質問、発言など)を促しましたか。	⑤	④	③	②	①
15 シラバス(「授業科目の解説」)は分かりやすく適切なものでしたか。	⑤	④	③	②	①
16 授業はシラバス通りに進められましたか。	⑤	④	③	②	①

III 総合評価

17 この授業に対する総合評価を示してください。	⑤	④	③	②	①
--------------------------	---	---	---	---	---

[市立]尾道大学

17 学生による授業評価集計結果（平成18年度後期）  
 大学全体（教養教育・経済情報・日本文学・美術）

<p>I 1. 出席状況</p> <table border="1"> <thead> <tr> <th>出席状況</th> <th>割合</th> </tr> </thead> <tbody> <tr> <td>全出席</td> <td>47%</td> </tr> <tr> <td>1回欠席</td> <td>19%</td> </tr> <tr> <td>2回欠席</td> <td>15%</td> </tr> <tr> <td>3~4回欠席</td> <td>14%</td> </tr> <tr> <td>5回以上欠席</td> <td>4%</td> </tr> <tr> <td>無回答</td> <td>1%</td> </tr> </tbody> </table>	出席状況	割合	全出席	47%	1回欠席	19%	2回欠席	15%	3~4回欠席	14%	5回以上欠席	4%	無回答	1%	<p>I 2. 欠席理由</p> <table border="1"> <thead> <tr> <th>欠席理由</th> <th>割合</th> </tr> </thead> <tbody> <tr> <td>自己都合</td> <td>33%</td> </tr> <tr> <td>無回答</td> <td>44%</td> </tr> <tr> <td>病気</td> <td>11%</td> </tr> <tr> <td>その他</td> <td>7%</td> </tr> <tr> <td>家庭事情</td> <td>3%</td> </tr> <tr> <td>授業がおもしろくない</td> <td>2%</td> </tr> </tbody> </table>	欠席理由	割合	自己都合	33%	無回答	44%	病気	11%	その他	7%	家庭事情	3%	授業がおもしろくない	2%
出席状況	割合																												
全出席	47%																												
1回欠席	19%																												
2回欠席	15%																												
3~4回欠席	14%																												
5回以上欠席	4%																												
無回答	1%																												
欠席理由	割合																												
自己都合	33%																												
無回答	44%																												
病気	11%																												
その他	7%																												
家庭事情	3%																												
授業がおもしろくない	2%																												
<p>I 3. 自己評価</p> <table border="1"> <thead> <tr> <th>自己評価</th> <th>割合</th> </tr> </thead> <tbody> <tr> <td>3</td> <td>50%</td> </tr> <tr> <td>4</td> <td>25%</td> </tr> <tr> <td>5</td> <td>7%</td> </tr> <tr> <td>2</td> <td>12%</td> </tr> <tr> <td>1</td> <td>2%</td> </tr> <tr> <td>無回答</td> <td>4%</td> </tr> </tbody> </table>	自己評価	割合	3	50%	4	25%	5	7%	2	12%	1	2%	無回答	4%	<p>II 4. 教員は学習の目標、課題をはっきりと示していましたか。</p> <table border="1"> <thead> <tr> <th>評価</th> <th>割合</th> </tr> </thead> <tbody> <tr> <td>4</td> <td>36%</td> </tr> <tr> <td>3</td> <td>35%</td> </tr> <tr> <td>5</td> <td>24%</td> </tr> <tr> <td>2</td> <td>4%</td> </tr> <tr> <td>1</td> <td>1%</td> </tr> <tr> <td>無回答</td> <td>0%</td> </tr> </tbody> </table>	評価	割合	4	36%	3	35%	5	24%	2	4%	1	1%	無回答	0%
自己評価	割合																												
3	50%																												
4	25%																												
5	7%																												
2	12%																												
1	2%																												
無回答	4%																												
評価	割合																												
4	36%																												
3	35%																												
5	24%																												
2	4%																												
1	1%																												
無回答	0%																												
<p>II 5. 教員の声や言葉は明瞭で聞き取りやすかったですか。</p> <table border="1"> <thead> <tr> <th>評価</th> <th>割合</th> </tr> </thead> <tbody> <tr> <td>4</td> <td>31%</td> </tr> <tr> <td>5</td> <td>33%</td> </tr> <tr> <td>3</td> <td>25%</td> </tr> <tr> <td>2</td> <td>9%</td> </tr> <tr> <td>1</td> <td>2%</td> </tr> <tr> <td>無回答</td> <td>0%</td> </tr> </tbody> </table>	評価	割合	4	31%	5	33%	3	25%	2	9%	1	2%	無回答	0%	<p>II 6. 授業の内容は興味深いものでしたか。</p> <table border="1"> <thead> <tr> <th>評価</th> <th>割合</th> </tr> </thead> <tbody> <tr> <td>4</td> <td>32%</td> </tr> <tr> <td>3</td> <td>35%</td> </tr> <tr> <td>5</td> <td>22%</td> </tr> <tr> <td>2</td> <td>8%</td> </tr> <tr> <td>1</td> <td>3%</td> </tr> <tr> <td>無回答</td> <td>0%</td> </tr> </tbody> </table>	評価	割合	4	32%	3	35%	5	22%	2	8%	1	3%	無回答	0%
評価	割合																												
4	31%																												
5	33%																												
3	25%																												
2	9%																												
1	2%																												
無回答	0%																												
評価	割合																												
4	32%																												
3	35%																												
5	22%																												
2	8%																												
1	3%																												
無回答	0%																												
<p>II 7. 教員は専門用語を分かりやすく説明した上で用いていましたか。</p> <table border="1"> <thead> <tr> <th>評価</th> <th>割合</th> </tr> </thead> <tbody> <tr> <td>4</td> <td>33%</td> </tr> <tr> <td>3</td> <td>36%</td> </tr> <tr> <td>5</td> <td>21%</td> </tr> <tr> <td>2</td> <td>8%</td> </tr> <tr> <td>1</td> <td>2%</td> </tr> <tr> <td>無回答</td> <td>0%</td> </tr> </tbody> </table>	評価	割合	4	33%	3	36%	5	21%	2	8%	1	2%	無回答	0%	<p>II 8. 授業の構成は適切かつ工夫されたものでしたか。</p> <table border="1"> <thead> <tr> <th>評価</th> <th>割合</th> </tr> </thead> <tbody> <tr> <td>4</td> <td>27%</td> </tr> <tr> <td>3</td> <td>46%</td> </tr> <tr> <td>5</td> <td>17%</td> </tr> <tr> <td>2</td> <td>8%</td> </tr> <tr> <td>1</td> <td>2%</td> </tr> <tr> <td>無回答</td> <td>0%</td> </tr> </tbody> </table>	評価	割合	4	27%	3	46%	5	17%	2	8%	1	2%	無回答	0%
評価	割合																												
4	33%																												
3	36%																												
5	21%																												
2	8%																												
1	2%																												
無回答	0%																												
評価	割合																												
4	27%																												
3	46%																												
5	17%																												
2	8%																												
1	2%																												
無回答	0%																												

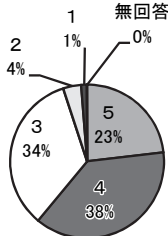
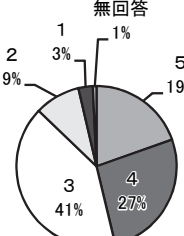
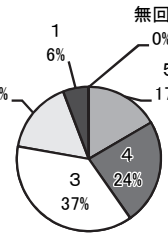
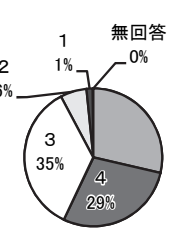
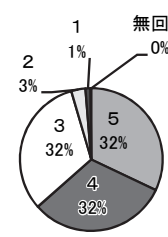
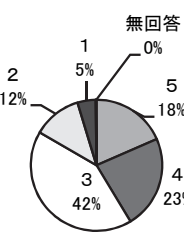
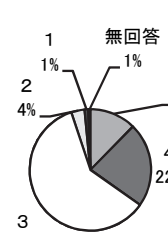
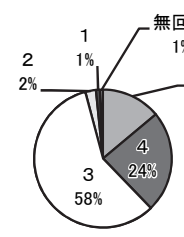
<p>II 9. 正確な専門知識・技術が学べる授業でしたか。</p>  <table border="1"> <thead> <tr> <th>Response</th> <th>Percentage</th> </tr> </thead> <tbody> <tr> <td>1</td> <td>4%</td> </tr> <tr> <td>2</td> <td>1%</td> </tr> <tr> <td>3</td> <td>34%</td> </tr> <tr> <td>4</td> <td>38%</td> </tr> <tr> <td>5</td> <td>23%</td> </tr> <tr> <td>無回答</td> <td>0%</td> </tr> </tbody> </table>	Response	Percentage	1	4%	2	1%	3	34%	4	38%	5	23%	無回答	0%	<p>II 10. 配布された講義資料は分かり易かったですか。</p>  <table border="1"> <thead> <tr> <th>Response</th> <th>Percentage</th> </tr> </thead> <tbody> <tr> <td>1</td> <td>3%</td> </tr> <tr> <td>2</td> <td>9%</td> </tr> <tr> <td>3</td> <td>41%</td> </tr> <tr> <td>4</td> <td>27%</td> </tr> <tr> <td>5</td> <td>19%</td> </tr> <tr> <td>無回答</td> <td>1%</td> </tr> </tbody> </table>	Response	Percentage	1	3%	2	9%	3	41%	4	27%	5	19%	無回答	1%
Response	Percentage																												
1	4%																												
2	1%																												
3	34%																												
4	38%																												
5	23%																												
無回答	0%																												
Response	Percentage																												
1	3%																												
2	9%																												
3	41%																												
4	27%																												
5	19%																												
無回答	1%																												
<p>II 11. 板書、OHP、スライドなどは見やすかったですか。</p>  <table border="1"> <thead> <tr> <th>Response</th> <th>Percentage</th> </tr> </thead> <tbody> <tr> <td>1</td> <td>6%</td> </tr> <tr> <td>2</td> <td>16%</td> </tr> <tr> <td>3</td> <td>37%</td> </tr> <tr> <td>4</td> <td>24%</td> </tr> <tr> <td>5</td> <td>17%</td> </tr> <tr> <td>無回答</td> <td>0%</td> </tr> </tbody> </table>	Response	Percentage	1	6%	2	16%	3	37%	4	24%	5	17%	無回答	0%	<p>II 12. 授業は時間どおりに始まりましたか。</p>  <table border="1"> <thead> <tr> <th>Response</th> <th>Percentage</th> </tr> </thead> <tbody> <tr> <td>1</td> <td>1%</td> </tr> <tr> <td>2</td> <td>6%</td> </tr> <tr> <td>3</td> <td>35%</td> </tr> <tr> <td>4</td> <td>29%</td> </tr> <tr> <td>5</td> <td>29%</td> </tr> <tr> <td>無回答</td> <td>0%</td> </tr> </tbody> </table>	Response	Percentage	1	1%	2	6%	3	35%	4	29%	5	29%	無回答	0%
Response	Percentage																												
1	6%																												
2	16%																												
3	37%																												
4	24%																												
5	17%																												
無回答	0%																												
Response	Percentage																												
1	1%																												
2	6%																												
3	35%																												
4	29%																												
5	29%																												
無回答	0%																												
<p>II 13. 授業に対する教員の熱意が感じられましたか。</p>  <table border="1"> <thead> <tr> <th>Response</th> <th>Percentage</th> </tr> </thead> <tbody> <tr> <td>1</td> <td>3%</td> </tr> <tr> <td>2</td> <td>1%</td> </tr> <tr> <td>3</td> <td>32%</td> </tr> <tr> <td>4</td> <td>32%</td> </tr> <tr> <td>5</td> <td>32%</td> </tr> <tr> <td>無回答</td> <td>0%</td> </tr> </tbody> </table>	Response	Percentage	1	3%	2	1%	3	32%	4	32%	5	32%	無回答	0%	<p>II 14. 教員は一方的な授業ではなく学生の参加(質問、発言など)を促しましたか。</p>  <table border="1"> <thead> <tr> <th>Response</th> <th>Percentage</th> </tr> </thead> <tbody> <tr> <td>1</td> <td>5%</td> </tr> <tr> <td>2</td> <td>12%</td> </tr> <tr> <td>3</td> <td>42%</td> </tr> <tr> <td>4</td> <td>23%</td> </tr> <tr> <td>5</td> <td>18%</td> </tr> <tr> <td>無回答</td> <td>0%</td> </tr> </tbody> </table>	Response	Percentage	1	5%	2	12%	3	42%	4	23%	5	18%	無回答	0%
Response	Percentage																												
1	3%																												
2	1%																												
3	32%																												
4	32%																												
5	32%																												
無回答	0%																												
Response	Percentage																												
1	5%																												
2	12%																												
3	42%																												
4	23%																												
5	18%																												
無回答	0%																												
<p>II 15. シラバス(「授業科目の解説」)は分かり易く適切なものでしたか。</p>  <table border="1"> <thead> <tr> <th>Response</th> <th>Percentage</th> </tr> </thead> <tbody> <tr> <td>1</td> <td>1%</td> </tr> <tr> <td>2</td> <td>4%</td> </tr> <tr> <td>3</td> <td>60%</td> </tr> <tr> <td>4</td> <td>22%</td> </tr> <tr> <td>5</td> <td>12%</td> </tr> <tr> <td>無回答</td> <td>1%</td> </tr> </tbody> </table>	Response	Percentage	1	1%	2	4%	3	60%	4	22%	5	12%	無回答	1%	<p>II 16. 授業はシラバス通りに進められましたか。</p>  <table border="1"> <thead> <tr> <th>Response</th> <th>Percentage</th> </tr> </thead> <tbody> <tr> <td>1</td> <td>2%</td> </tr> <tr> <td>2</td> <td>1%</td> </tr> <tr> <td>3</td> <td>58%</td> </tr> <tr> <td>4</td> <td>24%</td> </tr> <tr> <td>5</td> <td>14%</td> </tr> <tr> <td>無回答</td> <td>1%</td> </tr> </tbody> </table>	Response	Percentage	1	2%	2	1%	3	58%	4	24%	5	14%	無回答	1%
Response	Percentage																												
1	1%																												
2	4%																												
3	60%																												
4	22%																												
5	12%																												
無回答	1%																												
Response	Percentage																												
1	2%																												
2	1%																												
3	58%																												
4	24%																												
5	14%																												
無回答	1%																												

Ⅲ 17. この授業に対する総合評価を示してください。

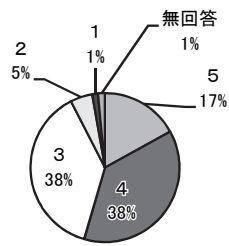

# 教養教育

<p>I 1. 出席状況</p> <p>5回以上欠席 4% 無回答 1% 3~4回欠席 16% 全出席 45% 2回欠席 16% 1回欠席 18%</p>	<p>I 2. 欠席理由</p> <p>病気 12% 家庭事情 2% 無回答 43% 自己都合 34% その他 6% 授業がおもしろくない 3%</p>
<p>I 3. 自己評価</p> <p>無回答 5% 5 6% 4 24% 3 51% 2 12% 1 2%</p>	<p>II 4. 教員は学習の目標、課題をはっきりと示していましたか。</p> <p>1 1% 無回答 0% 5 20% 4 34% 3 39% 2 6%</p>
<p>II 5. 教員の声や言葉は明瞭で聞き取りやすかったですか。</p> <p>1 2% 無回答 0% 5 29% 4 33% 3 28% 2 8%</p>	<p>II 6. 授業の内容は興味深いものでしたか。</p> <p>1 1% 無回答 0% 5 19% 4 31% 3 40% 2 9%</p>
<p>II 7. 教員は専門用語を分かりやすく説明した上で用いていましたか。</p> <p>1 1% 無回答 0% 5 20% 4 31% 3 41% 2 7%</p>	<p>II 8. 授業の構成は適切かつ工夫されたものでしたか。</p> <p>1 1% 無回答 0% 5 16% 4 26% 3 49% 2 8%</p>

<p>II 9. 正確な専門知識・技術が学べる授業でしたか。</p> <table border="1"> <thead> <tr> <th>回答</th> <th>割合</th> </tr> </thead> <tbody> <tr> <td>1</td> <td>1%</td> </tr> <tr> <td>2</td> <td>5%</td> </tr> <tr> <td>3</td> <td>43%</td> </tr> <tr> <td>4</td> <td>35%</td> </tr> <tr> <td>5</td> <td>16%</td> </tr> <tr> <td>無回答</td> <td>0%</td> </tr> </tbody> </table>	回答	割合	1	1%	2	5%	3	43%	4	35%	5	16%	無回答	0%	<p>II 10. 配布された講義資料は分かり易かったですか。</p> <table border="1"> <thead> <tr> <th>回答</th> <th>割合</th> </tr> </thead> <tbody> <tr> <td>1</td> <td>3%</td> </tr> <tr> <td>2</td> <td>8%</td> </tr> <tr> <td>3</td> <td>45%</td> </tr> <tr> <td>4</td> <td>27%</td> </tr> <tr> <td>5</td> <td>16%</td> </tr> <tr> <td>無回答</td> <td>1%</td> </tr> </tbody> </table>	回答	割合	1	3%	2	8%	3	45%	4	27%	5	16%	無回答	1%
回答	割合																												
1	1%																												
2	5%																												
3	43%																												
4	35%																												
5	16%																												
無回答	0%																												
回答	割合																												
1	3%																												
2	8%																												
3	45%																												
4	27%																												
5	16%																												
無回答	1%																												
<p>II 11. 板書、OHP、スライドなどは見やすかったですか。</p> <table border="1"> <thead> <tr> <th>回答</th> <th>割合</th> </tr> </thead> <tbody> <tr> <td>1</td> <td>5%</td> </tr> <tr> <td>2</td> <td>17%</td> </tr> <tr> <td>3</td> <td>42%</td> </tr> <tr> <td>4</td> <td>23%</td> </tr> <tr> <td>5</td> <td>13%</td> </tr> <tr> <td>無回答</td> <td>0%</td> </tr> </tbody> </table>	回答	割合	1	5%	2	17%	3	42%	4	23%	5	13%	無回答	0%	<p>II 12. 授業は時間どおりに始まりましたか。</p> <table border="1"> <thead> <tr> <th>回答</th> <th>割合</th> </tr> </thead> <tbody> <tr> <td>1</td> <td>1%</td> </tr> <tr> <td>2</td> <td>6%</td> </tr> <tr> <td>3</td> <td>37%</td> </tr> <tr> <td>4</td> <td>30%</td> </tr> <tr> <td>5</td> <td>26%</td> </tr> <tr> <td>無回答</td> <td>0%</td> </tr> </tbody> </table>	回答	割合	1	1%	2	6%	3	37%	4	30%	5	26%	無回答	0%
回答	割合																												
1	5%																												
2	17%																												
3	42%																												
4	23%																												
5	13%																												
無回答	0%																												
回答	割合																												
1	1%																												
2	6%																												
3	37%																												
4	30%																												
5	26%																												
無回答	0%																												
<p>II 13. 授業に対する教員の熱意が感じられましたか。</p> <table border="1"> <thead> <tr> <th>回答</th> <th>割合</th> </tr> </thead> <tbody> <tr> <td>1</td> <td>1%</td> </tr> <tr> <td>2</td> <td>4%</td> </tr> <tr> <td>3</td> <td>37%</td> </tr> <tr> <td>4</td> <td>31%</td> </tr> <tr> <td>5</td> <td>27%</td> </tr> <tr> <td>無回答</td> <td>0%</td> </tr> </tbody> </table>	回答	割合	1	1%	2	4%	3	37%	4	31%	5	27%	無回答	0%	<p>II 14. 教員は一方的な授業ではなく学生の参加(質問、発言など)を促しましたか。</p> <table border="1"> <thead> <tr> <th>回答</th> <th>割合</th> </tr> </thead> <tbody> <tr> <td>1</td> <td>5%</td> </tr> <tr> <td>2</td> <td>12%</td> </tr> <tr> <td>3</td> <td>43%</td> </tr> <tr> <td>4</td> <td>20%</td> </tr> <tr> <td>5</td> <td>20%</td> </tr> <tr> <td>無回答</td> <td>0%</td> </tr> </tbody> </table>	回答	割合	1	5%	2	12%	3	43%	4	20%	5	20%	無回答	0%
回答	割合																												
1	1%																												
2	4%																												
3	37%																												
4	31%																												
5	27%																												
無回答	0%																												
回答	割合																												
1	5%																												
2	12%																												
3	43%																												
4	20%																												
5	20%																												
無回答	0%																												
<p>II 15. シラバス(「授業科目の解説」)は分かり易く適切なものでしたか。</p> <table border="1"> <thead> <tr> <th>回答</th> <th>割合</th> </tr> </thead> <tbody> <tr> <td>1</td> <td>1%</td> </tr> <tr> <td>2</td> <td>3%</td> </tr> <tr> <td>3</td> <td>61%</td> </tr> <tr> <td>4</td> <td>22%</td> </tr> <tr> <td>5</td> <td>13%</td> </tr> <tr> <td>無回答</td> <td>0%</td> </tr> </tbody> </table>	回答	割合	1	1%	2	3%	3	61%	4	22%	5	13%	無回答	0%	<p>II 16. 授業はシラバス通りに進められましたか。</p> <table border="1"> <thead> <tr> <th>回答</th> <th>割合</th> </tr> </thead> <tbody> <tr> <td>1</td> <td>0%</td> </tr> <tr> <td>2</td> <td>2%</td> </tr> <tr> <td>3</td> <td>59%</td> </tr> <tr> <td>4</td> <td>23%</td> </tr> <tr> <td>5</td> <td>15%</td> </tr> <tr> <td>無回答</td> <td>1%</td> </tr> </tbody> </table>	回答	割合	1	0%	2	2%	3	59%	4	23%	5	15%	無回答	1%
回答	割合																												
1	1%																												
2	3%																												
3	61%																												
4	22%																												
5	13%																												
無回答	0%																												
回答	割合																												
1	0%																												
2	2%																												
3	59%																												
4	23%																												
5	15%																												
無回答	1%																												

Ⅲ 17. この授業に対する総合評価を示してください。

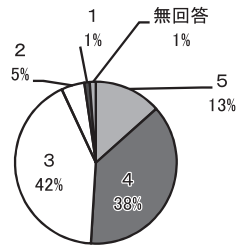

# 経済情報学科

<p>I 1. 出席状況</p> <table border="1"> <thead> <tr> <th>出席状況</th> <th>割合</th> </tr> </thead> <tbody> <tr> <td>全出席</td> <td>49%</td> </tr> <tr> <td>1回欠席</td> <td>20%</td> </tr> <tr> <td>2回欠席</td> <td>14%</td> </tr> <tr> <td>3~4回欠席</td> <td>13%</td> </tr> <tr> <td>5回以上欠席</td> <td>3%</td> </tr> <tr> <td>無回答</td> <td>1%</td> </tr> </tbody> </table>	出席状況	割合	全出席	49%	1回欠席	20%	2回欠席	14%	3~4回欠席	13%	5回以上欠席	3%	無回答	1%	<p>I 2. 欠席理由</p> <table border="1"> <thead> <tr> <th>欠席理由</th> <th>割合</th> </tr> </thead> <tbody> <tr> <td>無回答</td> <td>46%</td> </tr> <tr> <td>自己都合</td> <td>33%</td> </tr> <tr> <td>その他</td> <td>8%</td> </tr> <tr> <td>病気</td> <td>8%</td> </tr> <tr> <td>授業がおもしろくない</td> <td>2%</td> </tr> <tr> <td>家庭事情</td> <td>3%</td> </tr> </tbody> </table>	欠席理由	割合	無回答	46%	自己都合	33%	その他	8%	病気	8%	授業がおもしろくない	2%	家庭事情	3%
出席状況	割合																												
全出席	49%																												
1回欠席	20%																												
2回欠席	14%																												
3~4回欠席	13%																												
5回以上欠席	3%																												
無回答	1%																												
欠席理由	割合																												
無回答	46%																												
自己都合	33%																												
その他	8%																												
病気	8%																												
授業がおもしろくない	2%																												
家庭事情	3%																												
<p>I 3. 自己評価</p> <table border="1"> <thead> <tr> <th>自己評価</th> <th>割合</th> </tr> </thead> <tbody> <tr> <td>3</td> <td>48%</td> </tr> <tr> <td>4</td> <td>25%</td> </tr> <tr> <td>5</td> <td>8%</td> </tr> <tr> <td>2</td> <td>12%</td> </tr> <tr> <td>1</td> <td>3%</td> </tr> <tr> <td>無回答</td> <td>4%</td> </tr> </tbody> </table>	自己評価	割合	3	48%	4	25%	5	8%	2	12%	1	3%	無回答	4%	<p>II 4. 教員は学習の目標、課題をはっきりと示していましたか。</p> <table border="1"> <thead> <tr> <th>評価</th> <th>割合</th> </tr> </thead> <tbody> <tr> <td>4</td> <td>38%</td> </tr> <tr> <td>5</td> <td>21%</td> </tr> <tr> <td>3</td> <td>12%</td> </tr> <tr> <td>2</td> <td>4%</td> </tr> <tr> <td>1</td> <td>2%</td> </tr> <tr> <td>無回答</td> <td>0%</td> </tr> </tbody> </table>	評価	割合	4	38%	5	21%	3	12%	2	4%	1	2%	無回答	0%
自己評価	割合																												
3	48%																												
4	25%																												
5	8%																												
2	12%																												
1	3%																												
無回答	4%																												
評価	割合																												
4	38%																												
5	21%																												
3	12%																												
2	4%																												
1	2%																												
無回答	0%																												
<p>II 5. 教員の声や言葉は明瞭で聞き取りやすかったですか。</p> <table border="1"> <thead> <tr> <th>評価</th> <th>割合</th> </tr> </thead> <tbody> <tr> <td>4</td> <td>32%</td> </tr> <tr> <td>5</td> <td>28%</td> </tr> <tr> <td>3</td> <td>28%</td> </tr> <tr> <td>2</td> <td>10%</td> </tr> <tr> <td>1</td> <td>2%</td> </tr> <tr> <td>無回答</td> <td>0%</td> </tr> </tbody> </table>	評価	割合	4	32%	5	28%	3	28%	2	10%	1	2%	無回答	0%	<p>II 6. 授業の内容は興味深いものでしたか。</p> <table border="1"> <thead> <tr> <th>評価</th> <th>割合</th> </tr> </thead> <tbody> <tr> <td>4</td> <td>33%</td> </tr> <tr> <td>3</td> <td>37%</td> </tr> <tr> <td>5</td> <td>17%</td> </tr> <tr> <td>2</td> <td>9%</td> </tr> <tr> <td>1</td> <td>4%</td> </tr> <tr> <td>無回答</td> <td>0%</td> </tr> </tbody> </table>	評価	割合	4	33%	3	37%	5	17%	2	9%	1	4%	無回答	0%
評価	割合																												
4	32%																												
5	28%																												
3	28%																												
2	10%																												
1	2%																												
無回答	0%																												
評価	割合																												
4	33%																												
3	37%																												
5	17%																												
2	9%																												
1	4%																												
無回答	0%																												
<p>II 7. 教員は専門用語を分かりやすく説明した上で用いていましたか。</p> <table border="1"> <thead> <tr> <th>評価</th> <th>割合</th> </tr> </thead> <tbody> <tr> <td>4</td> <td>34%</td> </tr> <tr> <td>3</td> <td>38%</td> </tr> <tr> <td>5</td> <td>16%</td> </tr> <tr> <td>2</td> <td>9%</td> </tr> <tr> <td>1</td> <td>3%</td> </tr> <tr> <td>無回答</td> <td>0%</td> </tr> </tbody> </table>	評価	割合	4	34%	3	38%	5	16%	2	9%	1	3%	無回答	0%	<p>II 8. 授業の構成は適切かつ工夫されたものでしたか。</p> <table border="1"> <thead> <tr> <th>評価</th> <th>割合</th> </tr> </thead> <tbody> <tr> <td>4</td> <td>26%</td> </tr> <tr> <td>3</td> <td>48%</td> </tr> <tr> <td>5</td> <td>14%</td> </tr> <tr> <td>2</td> <td>9%</td> </tr> <tr> <td>1</td> <td>3%</td> </tr> <tr> <td>無回答</td> <td>0%</td> </tr> </tbody> </table>	評価	割合	4	26%	3	48%	5	14%	2	9%	1	3%	無回答	0%
評価	割合																												
4	34%																												
3	38%																												
5	16%																												
2	9%																												
1	3%																												
無回答	0%																												
評価	割合																												
4	26%																												
3	48%																												
5	14%																												
2	9%																												
1	3%																												
無回答	0%																												

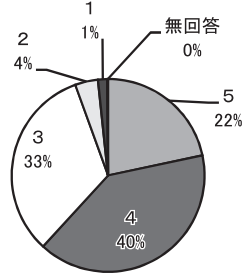
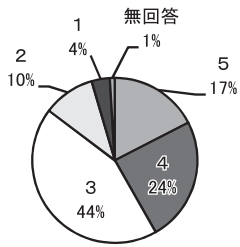
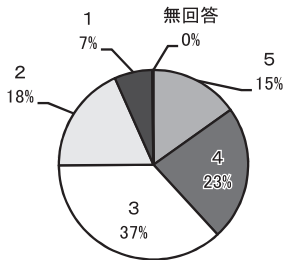
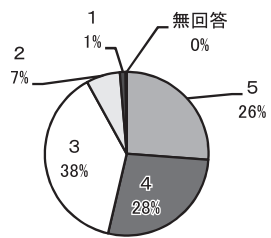
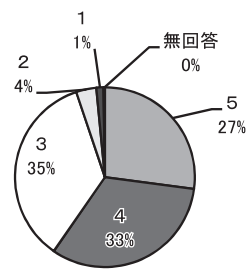
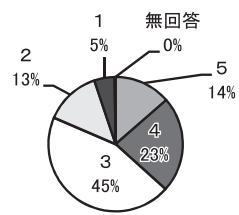
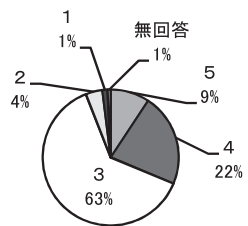
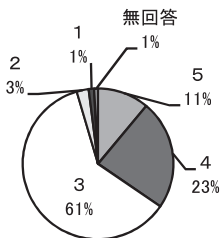

<p>II 9. 正確な専門知識・技術が学べる授業でしたか。</p>  <table border="1"> <thead> <tr> <th>Rating</th> <th>Percentage</th> </tr> </thead> <tbody> <tr> <td>1</td> <td>1%</td> </tr> <tr> <td>2</td> <td>4%</td> </tr> <tr> <td>3</td> <td>33%</td> </tr> <tr> <td>4</td> <td>40%</td> </tr> <tr> <td>5</td> <td>22%</td> </tr> <tr> <td>無回答</td> <td>0%</td> </tr> </tbody> </table>	Rating	Percentage	1	1%	2	4%	3	33%	4	40%	5	22%	無回答	0%	<p>II 10. 配布された講義資料は分かり易かったですか。</p>  <table border="1"> <thead> <tr> <th>Rating</th> <th>Percentage</th> </tr> </thead> <tbody> <tr> <td>1</td> <td>4%</td> </tr> <tr> <td>2</td> <td>10%</td> </tr> <tr> <td>3</td> <td>44%</td> </tr> <tr> <td>4</td> <td>24%</td> </tr> <tr> <td>5</td> <td>17%</td> </tr> <tr> <td>無回答</td> <td>1%</td> </tr> </tbody> </table>	Rating	Percentage	1	4%	2	10%	3	44%	4	24%	5	17%	無回答	1%
Rating	Percentage																												
1	1%																												
2	4%																												
3	33%																												
4	40%																												
5	22%																												
無回答	0%																												
Rating	Percentage																												
1	4%																												
2	10%																												
3	44%																												
4	24%																												
5	17%																												
無回答	1%																												
<p>II 11. 板書、OHP、スライドなどは見やすかったですか。</p>  <table border="1"> <thead> <tr> <th>Rating</th> <th>Percentage</th> </tr> </thead> <tbody> <tr> <td>1</td> <td>7%</td> </tr> <tr> <td>2</td> <td>18%</td> </tr> <tr> <td>3</td> <td>37%</td> </tr> <tr> <td>4</td> <td>23%</td> </tr> <tr> <td>5</td> <td>15%</td> </tr> <tr> <td>無回答</td> <td>0%</td> </tr> </tbody> </table>	Rating	Percentage	1	7%	2	18%	3	37%	4	23%	5	15%	無回答	0%	<p>II 12. 授業は時間どおりに始まりましたか。</p>  <table border="1"> <thead> <tr> <th>Rating</th> <th>Percentage</th> </tr> </thead> <tbody> <tr> <td>1</td> <td>1%</td> </tr> <tr> <td>2</td> <td>7%</td> </tr> <tr> <td>3</td> <td>38%</td> </tr> <tr> <td>4</td> <td>28%</td> </tr> <tr> <td>5</td> <td>26%</td> </tr> <tr> <td>無回答</td> <td>0%</td> </tr> </tbody> </table>	Rating	Percentage	1	1%	2	7%	3	38%	4	28%	5	26%	無回答	0%
Rating	Percentage																												
1	7%																												
2	18%																												
3	37%																												
4	23%																												
5	15%																												
無回答	0%																												
Rating	Percentage																												
1	1%																												
2	7%																												
3	38%																												
4	28%																												
5	26%																												
無回答	0%																												
<p>II 13. 授業に対する教員の熱意が感じられましたか。</p>  <table border="1"> <thead> <tr> <th>Rating</th> <th>Percentage</th> </tr> </thead> <tbody> <tr> <td>1</td> <td>1%</td> </tr> <tr> <td>2</td> <td>4%</td> </tr> <tr> <td>3</td> <td>35%</td> </tr> <tr> <td>4</td> <td>33%</td> </tr> <tr> <td>5</td> <td>27%</td> </tr> <tr> <td>無回答</td> <td>0%</td> </tr> </tbody> </table>	Rating	Percentage	1	1%	2	4%	3	35%	4	33%	5	27%	無回答	0%	<p>II 14. 教員は一方的な授業ではなく学生の参加(質問、発言など)を促しましたか。</p>  <table border="1"> <thead> <tr> <th>Rating</th> <th>Percentage</th> </tr> </thead> <tbody> <tr> <td>1</td> <td>5%</td> </tr> <tr> <td>2</td> <td>13%</td> </tr> <tr> <td>3</td> <td>45%</td> </tr> <tr> <td>4</td> <td>23%</td> </tr> <tr> <td>5</td> <td>14%</td> </tr> <tr> <td>無回答</td> <td>0%</td> </tr> </tbody> </table>	Rating	Percentage	1	5%	2	13%	3	45%	4	23%	5	14%	無回答	0%
Rating	Percentage																												
1	1%																												
2	4%																												
3	35%																												
4	33%																												
5	27%																												
無回答	0%																												
Rating	Percentage																												
1	5%																												
2	13%																												
3	45%																												
4	23%																												
5	14%																												
無回答	0%																												
<p>II 15. シラバス(「授業科目の解説」)は分かり易く適切なものでしたか。</p>  <table border="1"> <thead> <tr> <th>Rating</th> <th>Percentage</th> </tr> </thead> <tbody> <tr> <td>1</td> <td>1%</td> </tr> <tr> <td>2</td> <td>4%</td> </tr> <tr> <td>3</td> <td>63%</td> </tr> <tr> <td>4</td> <td>22%</td> </tr> <tr> <td>5</td> <td>9%</td> </tr> <tr> <td>無回答</td> <td>1%</td> </tr> </tbody> </table>	Rating	Percentage	1	1%	2	4%	3	63%	4	22%	5	9%	無回答	1%	<p>II 16. 授業はシラバス通りに進められましたか。</p>  <table border="1"> <thead> <tr> <th>Rating</th> <th>Percentage</th> </tr> </thead> <tbody> <tr> <td>1</td> <td>1%</td> </tr> <tr> <td>2</td> <td>3%</td> </tr> <tr> <td>3</td> <td>61%</td> </tr> <tr> <td>4</td> <td>23%</td> </tr> <tr> <td>5</td> <td>11%</td> </tr> <tr> <td>無回答</td> <td>1%</td> </tr> </tbody> </table>	Rating	Percentage	1	1%	2	3%	3	61%	4	23%	5	11%	無回答	1%
Rating	Percentage																												
1	1%																												
2	4%																												
3	63%																												
4	22%																												
5	9%																												
無回答	1%																												
Rating	Percentage																												
1	1%																												
2	3%																												
3	61%																												
4	23%																												
5	11%																												
無回答	1%																												

Ⅲ 17. この授業に対する総合評価を示してください。

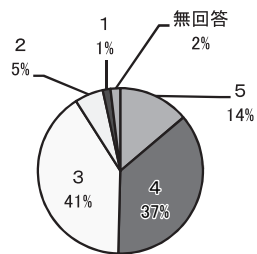

# 日本文学科

<p>I 1. 出席状況</p> <table border="1"> <thead> <tr> <th>出席状況</th> <th>割合</th> </tr> </thead> <tbody> <tr> <td>全出席</td> <td>42%</td> </tr> <tr> <td>1回欠席</td> <td>18%</td> </tr> <tr> <td>2回欠席</td> <td>17%</td> </tr> <tr> <td>3~4回欠席</td> <td>17%</td> </tr> <tr> <td>5回以上欠席</td> <td>5%</td> </tr> <tr> <td>無回答</td> <td>1%</td> </tr> </tbody> </table>	出席状況	割合	全出席	42%	1回欠席	18%	2回欠席	17%	3~4回欠席	17%	5回以上欠席	5%	無回答	1%	<p>I 2. 欠席理由</p> <table border="1"> <thead> <tr> <th>欠席理由</th> <th>割合</th> </tr> </thead> <tbody> <tr> <td>自己都合</td> <td>34%</td> </tr> <tr> <td>病気</td> <td>18%</td> </tr> <tr> <td>無回答</td> <td>40%</td> </tr> <tr> <td>その他</td> <td>6%</td> </tr> <tr> <td>授業がおもしろくない</td> <td>1%</td> </tr> <tr> <td>家庭事情</td> <td>1%</td> </tr> </tbody> </table>	欠席理由	割合	自己都合	34%	病気	18%	無回答	40%	その他	6%	授業がおもしろくない	1%	家庭事情	1%
出席状況	割合																												
全出席	42%																												
1回欠席	18%																												
2回欠席	17%																												
3~4回欠席	17%																												
5回以上欠席	5%																												
無回答	1%																												
欠席理由	割合																												
自己都合	34%																												
病気	18%																												
無回答	40%																												
その他	6%																												
授業がおもしろくない	1%																												
家庭事情	1%																												
<p>I 3. 自己評価</p> <table border="1"> <thead> <tr> <th>自己評価</th> <th>割合</th> </tr> </thead> <tbody> <tr> <td>3</td> <td>51%</td> </tr> <tr> <td>4</td> <td>28%</td> </tr> <tr> <td>5</td> <td>6%</td> </tr> <tr> <td>2</td> <td>10%</td> </tr> <tr> <td>1</td> <td>2%</td> </tr> <tr> <td>無回答</td> <td>3%</td> </tr> </tbody> </table>	自己評価	割合	3	51%	4	28%	5	6%	2	10%	1	2%	無回答	3%	<p>II 4. 教員は学習の目標、課題をはっきりと示していましたか。</p> <table border="1"> <thead> <tr> <th>評価</th> <th>割合</th> </tr> </thead> <tbody> <tr> <td>4</td> <td>34%</td> </tr> <tr> <td>5</td> <td>36%</td> </tr> <tr> <td>3</td> <td>25%</td> </tr> <tr> <td>2</td> <td>4%</td> </tr> <tr> <td>1</td> <td>1%</td> </tr> <tr> <td>無回答</td> <td>0%</td> </tr> </tbody> </table>	評価	割合	4	34%	5	36%	3	25%	2	4%	1	1%	無回答	0%
自己評価	割合																												
3	51%																												
4	28%																												
5	6%																												
2	10%																												
1	2%																												
無回答	3%																												
評価	割合																												
4	34%																												
5	36%																												
3	25%																												
2	4%																												
1	1%																												
無回答	0%																												
<p>II 5. 教員の声や言葉は明瞭で聞き取りやすかったですか。</p> <table border="1"> <thead> <tr> <th>評価</th> <th>割合</th> </tr> </thead> <tbody> <tr> <td>5</td> <td>54%</td> </tr> <tr> <td>4</td> <td>26%</td> </tr> <tr> <td>3</td> <td>13%</td> </tr> <tr> <td>2</td> <td>4%</td> </tr> <tr> <td>1</td> <td>3%</td> </tr> <tr> <td>無回答</td> <td>0%</td> </tr> </tbody> </table>	評価	割合	5	54%	4	26%	3	13%	2	4%	1	3%	無回答	0%	<p>II 6. 授業の内容は興味深いものでしたか。</p> <table border="1"> <thead> <tr> <th>評価</th> <th>割合</th> </tr> </thead> <tbody> <tr> <td>5</td> <td>42%</td> </tr> <tr> <td>4</td> <td>30%</td> </tr> <tr> <td>3</td> <td>22%</td> </tr> <tr> <td>2</td> <td>5%</td> </tr> <tr> <td>1</td> <td>1%</td> </tr> <tr> <td>無回答</td> <td>0%</td> </tr> </tbody> </table>	評価	割合	5	42%	4	30%	3	22%	2	5%	1	1%	無回答	0%
評価	割合																												
5	54%																												
4	26%																												
3	13%																												
2	4%																												
1	3%																												
無回答	0%																												
評価	割合																												
5	42%																												
4	30%																												
3	22%																												
2	5%																												
1	1%																												
無回答	0%																												
<p>II 7. 教員は専門用語を分かりやすく説明した上で用いていましたか。</p> <table border="1"> <thead> <tr> <th>評価</th> <th>割合</th> </tr> </thead> <tbody> <tr> <td>5</td> <td>37%</td> </tr> <tr> <td>4</td> <td>33%</td> </tr> <tr> <td>3</td> <td>25%</td> </tr> <tr> <td>2</td> <td>4%</td> </tr> <tr> <td>1</td> <td>1%</td> </tr> <tr> <td>無回答</td> <td>0%</td> </tr> </tbody> </table>	評価	割合	5	37%	4	33%	3	25%	2	4%	1	1%	無回答	0%	<p>II 8. 授業の構成は適切かつ工夫されたものでしたか。</p> <table border="1"> <thead> <tr> <th>評価</th> <th>割合</th> </tr> </thead> <tbody> <tr> <td>5</td> <td>28%</td> </tr> <tr> <td>4</td> <td>29%</td> </tr> <tr> <td>3</td> <td>38%</td> </tr> <tr> <td>2</td> <td>4%</td> </tr> <tr> <td>1</td> <td>1%</td> </tr> <tr> <td>無回答</td> <td>0%</td> </tr> </tbody> </table>	評価	割合	5	28%	4	29%	3	38%	2	4%	1	1%	無回答	0%
評価	割合																												
5	37%																												
4	33%																												
3	25%																												
2	4%																												
1	1%																												
無回答	0%																												
評価	割合																												
5	28%																												
4	29%																												
3	38%																												
2	4%																												
1	1%																												
無回答	0%																												

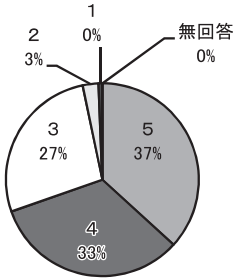
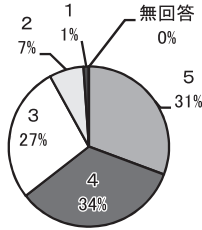
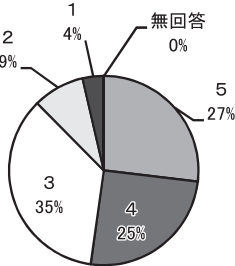
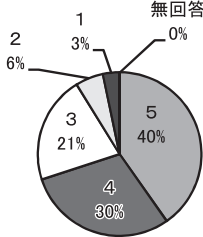
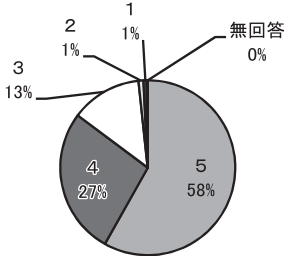
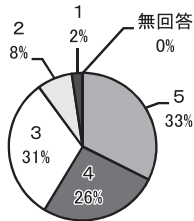
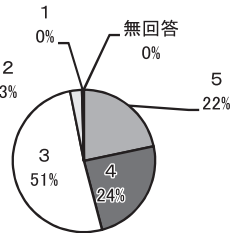
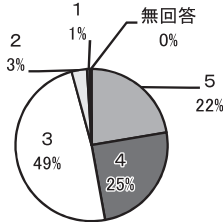
<p>II 9. 正確な専門知識・技術が学べる授業でしたか。</p>  <table border="1"> <thead> <tr> <th>Rating</th> <th>Percentage</th> </tr> </thead> <tbody> <tr> <td>1</td> <td>0%</td> </tr> <tr> <td>2</td> <td>3%</td> </tr> <tr> <td>3</td> <td>27%</td> </tr> <tr> <td>4</td> <td>33%</td> </tr> <tr> <td>5</td> <td>37%</td> </tr> <tr> <td>無回答</td> <td>0%</td> </tr> </tbody> </table>	Rating	Percentage	1	0%	2	3%	3	27%	4	33%	5	37%	無回答	0%	<p>II 10. 配布された講義資料は分かり易かったですか。</p>  <table border="1"> <thead> <tr> <th>Rating</th> <th>Percentage</th> </tr> </thead> <tbody> <tr> <td>1</td> <td>1%</td> </tr> <tr> <td>2</td> <td>7%</td> </tr> <tr> <td>3</td> <td>27%</td> </tr> <tr> <td>4</td> <td>34%</td> </tr> <tr> <td>5</td> <td>31%</td> </tr> <tr> <td>無回答</td> <td>0%</td> </tr> </tbody> </table>	Rating	Percentage	1	1%	2	7%	3	27%	4	34%	5	31%	無回答	0%
Rating	Percentage																												
1	0%																												
2	3%																												
3	27%																												
4	33%																												
5	37%																												
無回答	0%																												
Rating	Percentage																												
1	1%																												
2	7%																												
3	27%																												
4	34%																												
5	31%																												
無回答	0%																												
<p>II 11. 板書、OHP、スライドなどは見やすかったですか。</p>  <table border="1"> <thead> <tr> <th>Rating</th> <th>Percentage</th> </tr> </thead> <tbody> <tr> <td>1</td> <td>4%</td> </tr> <tr> <td>2</td> <td>9%</td> </tr> <tr> <td>3</td> <td>35%</td> </tr> <tr> <td>4</td> <td>25%</td> </tr> <tr> <td>5</td> <td>27%</td> </tr> <tr> <td>無回答</td> <td>0%</td> </tr> </tbody> </table>	Rating	Percentage	1	4%	2	9%	3	35%	4	25%	5	27%	無回答	0%	<p>II 12. 授業は時間どおりに始まりましたか。</p>  <table border="1"> <thead> <tr> <th>Rating</th> <th>Percentage</th> </tr> </thead> <tbody> <tr> <td>1</td> <td>3%</td> </tr> <tr> <td>2</td> <td>6%</td> </tr> <tr> <td>3</td> <td>21%</td> </tr> <tr> <td>4</td> <td>30%</td> </tr> <tr> <td>5</td> <td>40%</td> </tr> <tr> <td>無回答</td> <td>0%</td> </tr> </tbody> </table>	Rating	Percentage	1	3%	2	6%	3	21%	4	30%	5	40%	無回答	0%
Rating	Percentage																												
1	4%																												
2	9%																												
3	35%																												
4	25%																												
5	27%																												
無回答	0%																												
Rating	Percentage																												
1	3%																												
2	6%																												
3	21%																												
4	30%																												
5	40%																												
無回答	0%																												
<p>II 13. 授業に対する教員の熱意が感じられましたか。</p>  <table border="1"> <thead> <tr> <th>Rating</th> <th>Percentage</th> </tr> </thead> <tbody> <tr> <td>1</td> <td>1%</td> </tr> <tr> <td>2</td> <td>1%</td> </tr> <tr> <td>3</td> <td>13%</td> </tr> <tr> <td>4</td> <td>27%</td> </tr> <tr> <td>5</td> <td>58%</td> </tr> <tr> <td>無回答</td> <td>0%</td> </tr> </tbody> </table>	Rating	Percentage	1	1%	2	1%	3	13%	4	27%	5	58%	無回答	0%	<p>II 14. 教員は一方的な授業ではなく学生の参加(質問、発言など)を促しましたか。</p>  <table border="1"> <thead> <tr> <th>Rating</th> <th>Percentage</th> </tr> </thead> <tbody> <tr> <td>1</td> <td>2%</td> </tr> <tr> <td>2</td> <td>8%</td> </tr> <tr> <td>3</td> <td>31%</td> </tr> <tr> <td>4</td> <td>26%</td> </tr> <tr> <td>5</td> <td>33%</td> </tr> <tr> <td>無回答</td> <td>0%</td> </tr> </tbody> </table>	Rating	Percentage	1	2%	2	8%	3	31%	4	26%	5	33%	無回答	0%
Rating	Percentage																												
1	1%																												
2	1%																												
3	13%																												
4	27%																												
5	58%																												
無回答	0%																												
Rating	Percentage																												
1	2%																												
2	8%																												
3	31%																												
4	26%																												
5	33%																												
無回答	0%																												
<p>II 15. シラバス(「授業科目の解説」)は分かり易く適切なものでしたか。</p>  <table border="1"> <thead> <tr> <th>Rating</th> <th>Percentage</th> </tr> </thead> <tbody> <tr> <td>1</td> <td>0%</td> </tr> <tr> <td>2</td> <td>3%</td> </tr> <tr> <td>3</td> <td>51%</td> </tr> <tr> <td>4</td> <td>24%</td> </tr> <tr> <td>5</td> <td>22%</td> </tr> <tr> <td>無回答</td> <td>0%</td> </tr> </tbody> </table>	Rating	Percentage	1	0%	2	3%	3	51%	4	24%	5	22%	無回答	0%	<p>II 16. 授業はシラバス通りに進められましたか。</p>  <table border="1"> <thead> <tr> <th>Rating</th> <th>Percentage</th> </tr> </thead> <tbody> <tr> <td>1</td> <td>1%</td> </tr> <tr> <td>2</td> <td>3%</td> </tr> <tr> <td>3</td> <td>49%</td> </tr> <tr> <td>4</td> <td>25%</td> </tr> <tr> <td>5</td> <td>22%</td> </tr> <tr> <td>無回答</td> <td>0%</td> </tr> </tbody> </table>	Rating	Percentage	1	1%	2	3%	3	49%	4	25%	5	22%	無回答	0%
Rating	Percentage																												
1	0%																												
2	3%																												
3	51%																												
4	24%																												
5	22%																												
無回答	0%																												
Rating	Percentage																												
1	1%																												
2	3%																												
3	49%																												
4	25%																												
5	22%																												
無回答	0%																												

Ⅲ 17. この授業に対する総合評価を示してください。

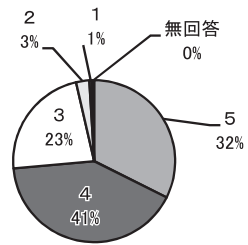

# 美術学科

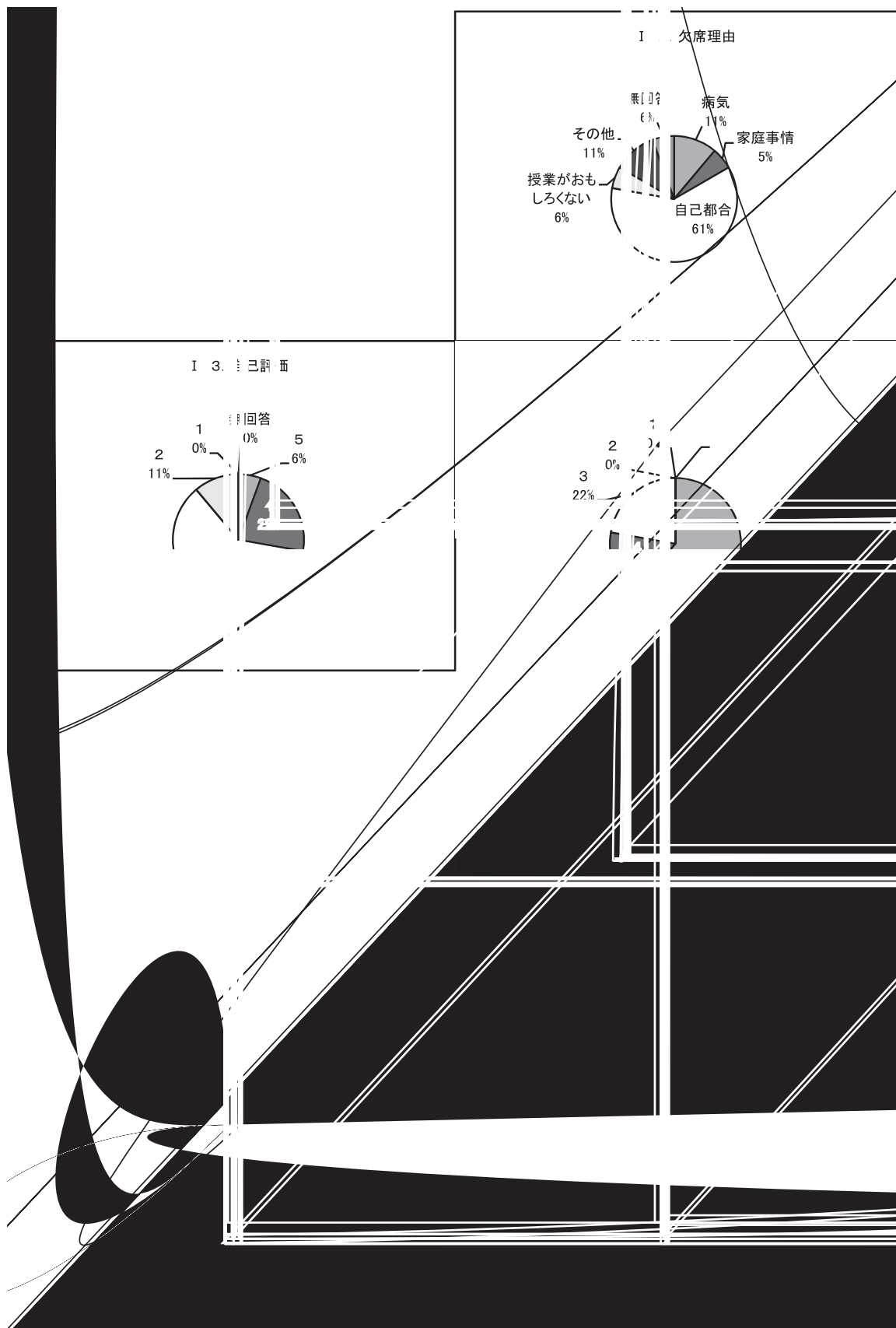

<p>II 9. 正確な専門知識・技術が学べる授業でしたか。</p> <table border="1"> <thead> <tr> <th>評価</th> <th>割合</th> </tr> </thead> <tbody> <tr> <td>5</td> <td>33%</td> </tr> <tr> <td>4</td> <td>56%</td> </tr> <tr> <td>3</td> <td>11%</td> </tr> <tr> <td>2</td> <td>0%</td> </tr> <tr> <td>1</td> <td>0%</td> </tr> <tr> <td>無回答</td> <td>0%</td> </tr> </tbody> </table>	評価	割合	5	33%	4	56%	3	11%	2	0%	1	0%	無回答	0%	<p>II 10. 配布された講義資料は分かり易かったですか。</p> <table border="1"> <thead> <tr> <th>評価</th> <th>割合</th> </tr> </thead> <tbody> <tr> <td>5</td> <td>44%</td> </tr> <tr> <td>4</td> <td>39%</td> </tr> <tr> <td>3</td> <td>17%</td> </tr> <tr> <td>2</td> <td>0%</td> </tr> <tr> <td>1</td> <td>0%</td> </tr> <tr> <td>無回答</td> <td>0%</td> </tr> </tbody> </table>	評価	割合	5	44%	4	39%	3	17%	2	0%	1	0%	無回答	0%
評価	割合																												
5	33%																												
4	56%																												
3	11%																												
2	0%																												
1	0%																												
無回答	0%																												
評価	割合																												
5	44%																												
4	39%																												
3	17%																												
2	0%																												
1	0%																												
無回答	0%																												
<p>II 11. 板書、OHP、スライドなどは見やすかったですか。</p> <table border="1"> <thead> <tr> <th>評価</th> <th>割合</th> </tr> </thead> <tbody> <tr> <td>5</td> <td>28%</td> </tr> <tr> <td>4</td> <td>55%</td> </tr> <tr> <td>3</td> <td>11%</td> </tr> <tr> <td>2</td> <td>6%</td> </tr> <tr> <td>1</td> <td>0%</td> </tr> <tr> <td>無回答</td> <td>0%</td> </tr> </tbody> </table>	評価	割合	5	28%	4	55%	3	11%	2	6%	1	0%	無回答	0%	<p>II 12. 授業は時間どおりに始まりましたか。</p> <table border="1"> <thead> <tr> <th>評価</th> <th>割合</th> </tr> </thead> <tbody> <tr> <td>5</td> <td>44%</td> </tr> <tr> <td>4</td> <td>50%</td> </tr> <tr> <td>3</td> <td>6%</td> </tr> <tr> <td>2</td> <td>0%</td> </tr> <tr> <td>1</td> <td>0%</td> </tr> <tr> <td>無回答</td> <td>0%</td> </tr> </tbody> </table>	評価	割合	5	44%	4	50%	3	6%	2	0%	1	0%	無回答	0%
評価	割合																												
5	28%																												
4	55%																												
3	11%																												
2	6%																												
1	0%																												
無回答	0%																												
評価	割合																												
5	44%																												
4	50%																												
3	6%																												
2	0%																												
1	0%																												
無回答	0%																												
<p>II 13. 授業に対する教員の熱意が感じられましたか。</p> <table border="1"> <thead> <tr> <th>評価</th> <th>割合</th> </tr> </thead> <tbody> <tr> <td>5</td> <td>55%</td> </tr> <tr> <td>4</td> <td>39%</td> </tr> <tr> <td>3</td> <td>6%</td> </tr> <tr> <td>2</td> <td>0%</td> </tr> <tr> <td>1</td> <td>0%</td> </tr> <tr> <td>無回答</td> <td>0%</td> </tr> </tbody> </table>	評価	割合	5	55%	4	39%	3	6%	2	0%	1	0%	無回答	0%	<p>II 14. 教員は一方的な授業ではなく学生の参加(質問、発言など)を促しましたか。</p> <table border="1"> <thead> <tr> <th>評価</th> <th>割合</th> </tr> </thead> <tbody> <tr> <td>5</td> <td>55%</td> </tr> <tr> <td>4</td> <td>39%</td> </tr> <tr> <td>3</td> <td>6%</td> </tr> <tr> <td>2</td> <td>0%</td> </tr> <tr> <td>1</td> <td>0%</td> </tr> <tr> <td>無回答</td> <td>0%</td> </tr> </tbody> </table>	評価	割合	5	55%	4	39%	3	6%	2	0%	1	0%	無回答	0%
評価	割合																												
5	55%																												
4	39%																												
3	6%																												
2	0%																												
1	0%																												
無回答	0%																												
評価	割合																												
5	55%																												
4	39%																												
3	6%																												
2	0%																												
1	0%																												
無回答	0%																												
<p>II 15. シラバス(「授業科目の解説」)は分かり易く適切なものでしたか。</p> <table border="1"> <thead> <tr> <th>評価</th> <th>割合</th> </tr> </thead> <tbody> <tr> <td>5</td> <td>33%</td> </tr> <tr> <td>4</td> <td>33%</td> </tr> <tr> <td>3</td> <td>28%</td> </tr> <tr> <td>2</td> <td>0%</td> </tr> <tr> <td>1</td> <td>0%</td> </tr> <tr> <td>無回答</td> <td>6%</td> </tr> </tbody> </table>	評価	割合	5	33%	4	33%	3	28%	2	0%	1	0%	無回答	6%	<p>II 16. 授業はシラバス通りに進められましたか。</p> <table border="1"> <thead> <tr> <th>評価</th> <th>割合</th> </tr> </thead> <tbody> <tr> <td>5</td> <td>28%</td> </tr> <tr> <td>4</td> <td>39%</td> </tr> <tr> <td>3</td> <td>28%</td> </tr> <tr> <td>2</td> <td>0%</td> </tr> <tr> <td>1</td> <td>0%</td> </tr> <tr> <td>無回答</td> <td>5%</td> </tr> </tbody> </table>	評価	割合	5	28%	4	39%	3	28%	2	0%	1	0%	無回答	5%
評価	割合																												
5	33%																												
4	33%																												
3	28%																												
2	0%																												
1	0%																												
無回答	6%																												
評価	割合																												
5	28%																												
4	39%																												
3	28%																												
2	0%																												
1	0%																												
無回答	5%																												

Ⅲ 17. この授業に対する総合評価を示してください。

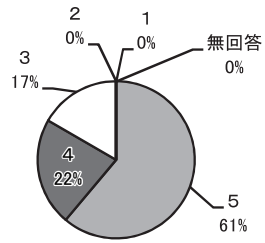



18 就職決定率の推移

			卒業者	就職希望者	就職決定者	就職希望率	就職決定率
H16 年度	経済情報学部	経済情報学科	185 人	162 人	156 人	87.6%	96.3%
		男	82 人	64 人	61 人	78.0%	95.3%
		女	103 人	98 人	95 人	95.1%	96.9%
	芸術文化学部	日本文学科	50 人	40 人	38 人	80.0%	95.0%
		男	2 人	2 人	2 人	100.0%	100.0%
		女	48 人	38 人	36 人	79.2%	94.7%
		美術学科	47 人	19 人	18 人	40.4%	94.7%
		男	2 人	0 人	0 人	0.0%	0.0%
		女	45 人	19 人	18 人	42.2%	94.7%
	全 学	全 体	282 人	221 人	212 人	78.4%	95.9%
男		86 人	66 人	63 人	76.7%	95.5%	
女		196 人	155 人	149 人	79.1%	96.1%	
H17 年度	経済情報学部	経済情報学科	197 人	166 人	162 人	84.3%	97.6%
		男	101 人	84 人	82 人	83.2%	97.6%
		女	96 人	82 人	80 人	85.4%	97.6%
	芸術文化学部	日本文学科	46 人	34 人	32 人	73.9%	94.1%
		男	2 人	1 人	1 人	50.0%	100.0%
		女	44 人	33 人	31 人	75.0%	93.9%
		美術学科	47 人	23 人	18 人	48.9%	78.3%
		男	7 人	1 人	1 人	14.3%	100.0%
		女	40 人	22 人	17 人	55.0%	77.3%
	全 学	全 体	290 人	223 人	212 人	76.9%	95.1%
男		110 人	86 人	84 人	78.2%	97.7%	
女		180 人	137 人	128 人	76.1%	93.4%	
H18 年度	経済情報学部	経済情報学科	206 人	186 人	183 人	90.3%	98.4%
		男	126 人	111 人	108 人	88.1%	97.3%
		女	80 人	75 人	75 人	93.8%	100.0%
	芸術文化学部	日本文学科	55 人	42 人	38 人	76.4%	90.5%
		男	11 人	7 人	7 人	63.6%	100.0%
		女	44 人	35 人	31 人	79.5%	88.6%
		美術学科	53 人	23 人	19 人	43.4%	82.6%
		男	11 人	2 人	2 人	18.2%	100.0%
		女	42 人	21 人	17 人	50.0%	81.0%
	全 学	全 体	314 人	251 人	240 人	79.9%	95.6%
男		148 人	120 人	117 人	81.1%	97.5%	
女		166 人	131 人	123 人	78.9%	93.9%	

## 19 進学状況

年度	学科	進学者数	主な進学先	
H16 年度	経済情報学科	7	愛媛大学大学院研究生	1
			尾道大学大学院	2
			北陸先端科学技術大学院大学	2
			名古屋ファッション専門学校	1
			広島外語専門学校	1
	日本文学科	2	尾道大学大学院	2
	美術学科	17	尾道大学大学院	14
東京藝術大学大学院			1	
鳴門教育大大学院			1	
多治見市陶磁器意匠研究所デザインコース			1	
H17 年度	経済情報学科	13	大阪市立大学大学院	1
			岡山県立大学大学院	1
			尾道大学大学院	3
			関西大学大学院（会計専門職）	1
			滋賀大学大学院	1
			北陸先端科学技術大学院大学	2
			日本菓子専門学校	1
			エスモード・ジャポン	1
			広島健康福祉技術専門学校	1
			LEC東京リーガルマインド	1
	日本文学科	4	尾道大学大学院	3
			専門学校 東京ビジュアルアーツ	1
	美術学科	14	尾道大学大学院	13
鳴門教育大学大学院			1	
H18 年度	経済情報学科	10	筑波大学大学院	1
			北陸先端科学技術大学院大学	4
			エスモード・ジャポン	1
			大原簿記公務員専門学校 宮崎校	1
			防府公務員学院	1
			松江医療福祉専門学校（言語聴覚士科）	1
			（学）山口学園 ECC コンピュータ専門学校	1
	日本文学科	4	尾道大学大学院	1
			京都造形芸術大学 通信教育部	1
			代々木アニメーション学院 福岡校	1
			Hampstead Language School of English	1
	美術学科	15	尾道大学大学院	12
			東京藝術大学大学院	1
京都保育福祉専門学院			1	
セツ・モードセミナー			1	

20 地域別就職状況（平成18年度）

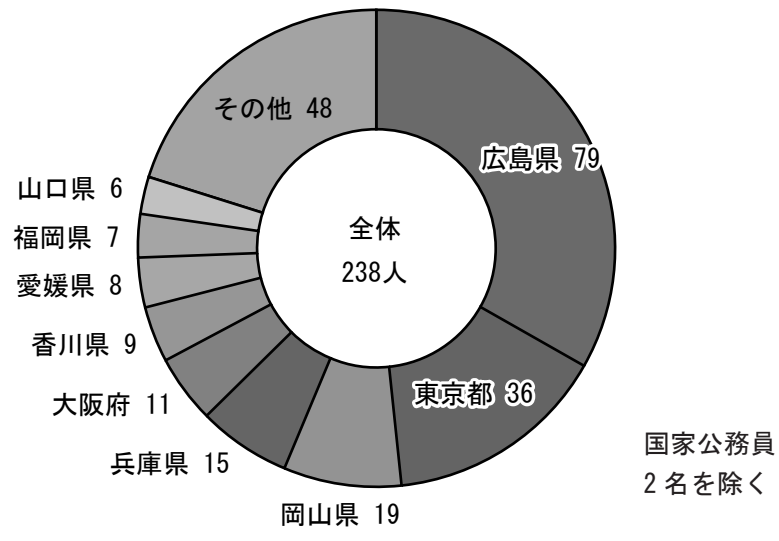

21 産業別就職状況（平成18年度）

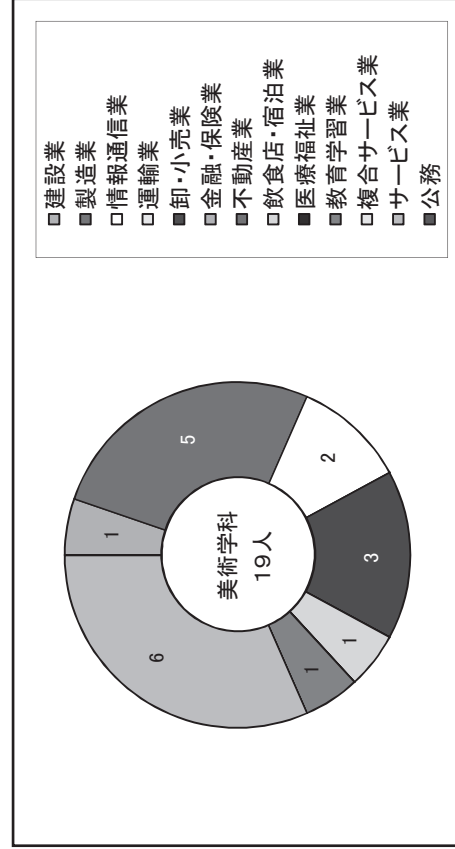
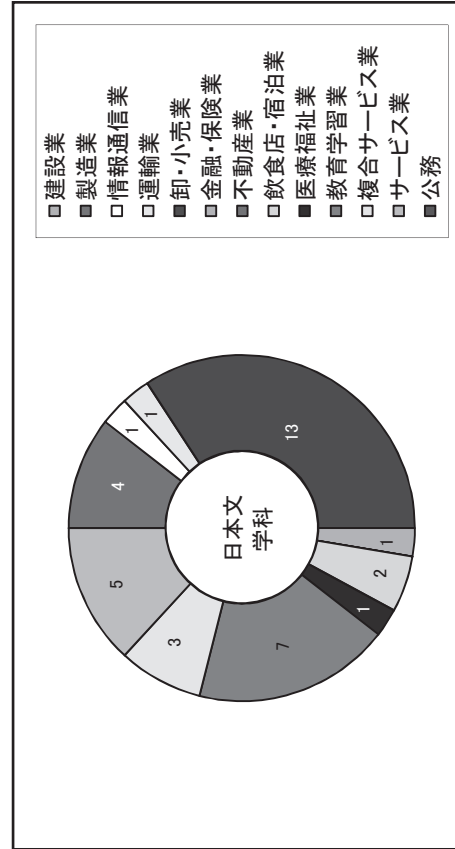
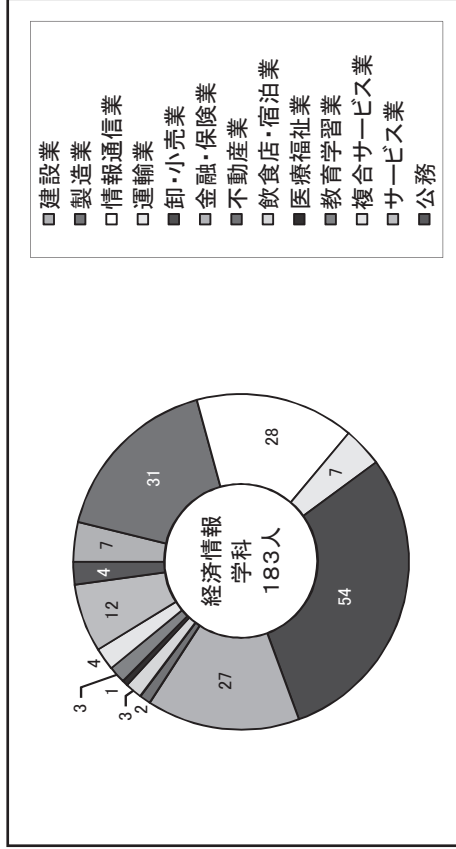
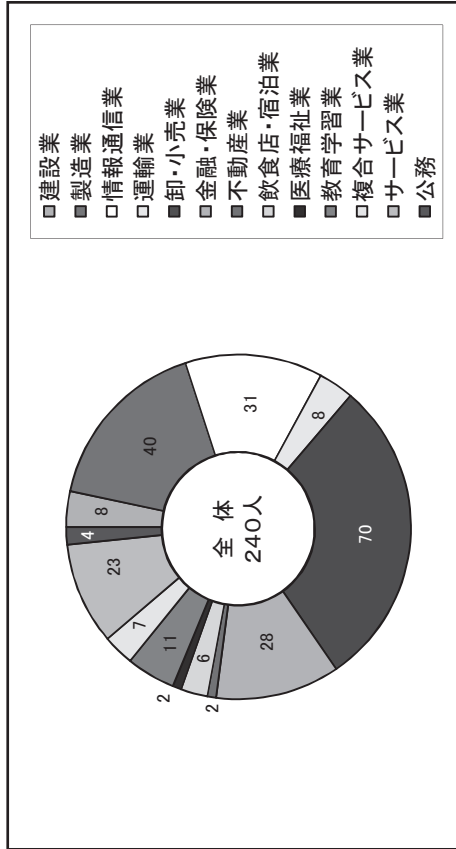

## 22 主な就職先

### 建設業

セキスイハイム中国㈱ 日本電話施設㈱ パナホーム㈱ ミサワホーム中国㈱

### 製造業

アイシン機工㈱ アマノ㈱ ㈱NTTクオリス ㈱エフピコ 大倉工業㈱ ㈱ハチパン  
中国木材㈱ ㈱テラルキョクトウ トリニティ工業㈱ 能美防災㈱

### 情報通信業

㈱アイ・エス・ビー ㈱インテック NTTデータ・カスタマサービス㈱ ㈱NTTドコモ中国 ㈱カプコン  
㈱日立中国ソリューションズ ビューコンシステム㈱ ㈱A I C ㈱エムエスケーソリューションズ ㈱K G情報 ㈱CSKシステムズ 東京コンピュータサービス㈱ 日本電子計算㈱

### 運輸業

岡山県貨物運送㈱ 岡山交通㈱ ㈱西丸ロジスティクス ㈱サカイ引越センター 佐川急便㈱ 福山通運㈱ ㈱ロジコム

### 卸小売業

愛知トヨタ自動車㈱ 青山商事㈱ イオン九州㈱ ㈱大塚商会 ㈱キタムラ ㈱コメリ ㈱サークルKサンクス ㈱さとう ㈱ザ・トーカー ㈱サンキ  
サンテレホン㈱ 静岡トヨタ自動車㈱ ㈱配給ダイナミック㈱ ㈱ダイエーエイト ㈱ダイキ ㈱ダイワボウ情報システム㈱ ㈱千代田組 ㈱ティーツー ㈱デオデオ  
トヨタカローラ広島㈱ 西日本フーズ㈱ ㈱ニトリ 日本コンピュータ・システム㈱ ㈱明屋書店 ㈱ハローズ ㈱パロー ㈱アーストリテイリング ㈱ファミリーマート  
㈱ポプラ マックスバリュ西日本㈱ 丸井産業㈱ ㈱ミドリ電化 メガネの田中チェーン㈱ レッドバロン㈱

### 金融保険業

商工組合中央金庫 住友信託銀行㈱ ㈱伊予銀行 ㈱愛媛銀行 ㈱大分銀行 ㈱鹿児島銀行 ㈱山陰合同銀行 ㈱中国銀行 ㈱東日本銀行 ㈱肥後銀行  
㈱広島銀行 ㈱北國銀行 京都北都信用金庫 呉信用金庫 しまなみ信用金庫 姫路信用金庫 広島信用金庫 福井信用金庫 兵庫信用金庫  
新光証券㈱ 大和証券㈱ 東海東京証券㈱ 東洋証券㈱

### 不動産業

穴吹興産㈱ 大倉建設㈱ ㈱レオパレス二十一

### 飲食業

エームサービス㈱ ㈱ジョイフル ㈱リングガーハット ワタミ㈱

### 学校学習支援業

㈱アピバ ㈱NOVA

### 複合サービス業

(生協) コープこうべ J A いずも J A 香川県 日本郵政公社

### サービス業

㈱アクテイオ ㈱ビズネスクリエイト㈱ ㈱スタジオアリス ㈱V S N ㈱ワールドストアパートナーズ ㈱バコムコミュニケーションズ

### 公務

国税専門官 福山市役所 愛知県警察 山口県警察 自衛隊

## 23 部・同好会一覧

ア	カ	ペ	ラ	部
ア	ン	カ	ー	ク
ア	ン	カ	ー	ク
合	気	道		部
裏	千	家	茶	道
裏	千	家	茶	道
映	画	研	究	部
映	画	研	究	部
演		劇		部
演		劇		部
華		道		部
華		道		部
軽	音	楽		部
軽	音	楽		部
剣		道		部
剣		道		部
硬	式	テ	ニ	ス
硬	式	テ	ニ	ス
硬	式	テ	ニ	ス
硬	式	テ	ニ	ス
硬	式	野	球	部
硬	式	野	球	部
ゴ		ミ		部
ゴ		ミ		部
サ	ッ	カ	ー	部
サ	ッ	カ	ー	部
書	道	部	(	休
書	道	部	(	休
吹	奏	楽		部
吹	奏	楽		部
推	理	小	説	研
推	理	小	説	研
推	理	小	説	研
推	理	小	説	研
煎		茶		部
煎		茶		部
箏		曲		部
箏		曲		部
ソ	フ	ト	テ	ニ
ソ	フ	ト	テ	ニ
ソ	フ	ト	テ	ニ
ソ	フ	ト	テ	ニ
ソ	フ	ト	ボ	ー
ソ	フ	ト	ボ	ー
卓		球		部
卓		球		部
ダ	ン	ス		部
ダ	ン	ス		部
陶		芸		部
陶		芸		部

バ	ス	ケ	ッ	ト	ボ	ー	ル	部	(	男	子	)
バ	ス	ケ	ッ	ト	ボ	ー	ル	部	(	女	子	)
バ	ド	ミ	ン	ト	ン			部				
バ	レ	ー	ボ	ー	ル	部	(	男	子	)		
バ	レ	ー	ボ	ー	ル	部	(	女	子	)		
ハ	ン	ド	ボ	ー	ル	部						
速	水	流	茶	道				部				
速	水	流	茶	道				部				
美	術	史	研	究	会							
美	術	史	研	究	会							
ビ	リ	ヤ	ー	ド				部				
ビ	リ	ヤ	ー	ド				部				
フ	ッ	ト	サ	ル				部				
フ	ッ	ト	サ	ル				部				
文		芸						部				
文		芸						部				
ラ	テ	ン						部				
ラ	テ	ン						部				
陸	上	競	技					部				
陸	上	競	技					部				

尾	道	研	究	同	好	会						
尾	道	研	究	同	好	会						
尾	道	大	学	留	学	生	会					
尾	道	大	学	留	学	生	会					
サ	ッ	カ	ー	同	好	会						
サ	ッ	カ	ー	同	好	会						
シ	グ	マ	ソ	サ	エ	テ	ィ	同	好	会		
シ	グ	マ	ソ	サ	エ	テ	ィ	同	好	会		
軟	式	野	球	同	好	会						
軟	式	野	球	同	好	会						
B	B	S	同	好	会							
B	B	S	同	好	会							
ア	ウ	ト	ド	ア	同	好	会					
ア	ウ	ト	ド	ア	同	好	会					
コ	ン	ピ	ュ	ー	タ	研	究	同	好	会	(	休
コ	ン	ピ	ュ	ー	タ	研	究	同	好	会	(	休
自	然	散	策	同	好	会	(	休	部	)		
自	然	散	策	同	好	会	(	休	部	)		
天	文	同	好	会	(	休	部	)				
天	文	同	好	会	(	休	部	)				
美	術	・	写	真	同	好	会	(	休	部	)	
美	術	・	写	真	同	好	会	(	休	部	)	

## 24 進路支援制度概要（大学案内より）

進路選択は学生の人生に大きな影響を及ぼす問題です。本人がやりたい仕事に就いていかに自己表現できるかを基本とし、本人にとって適切な進路指導をします。また近年、雇用環境は改善方向にあるものの、企業の「厳選採用」が定着する中、就職相談、求人開拓、情報提供を通して学生の進路選択を万全のサポート体制で支援していきます。

### 五つの柱による進路支援

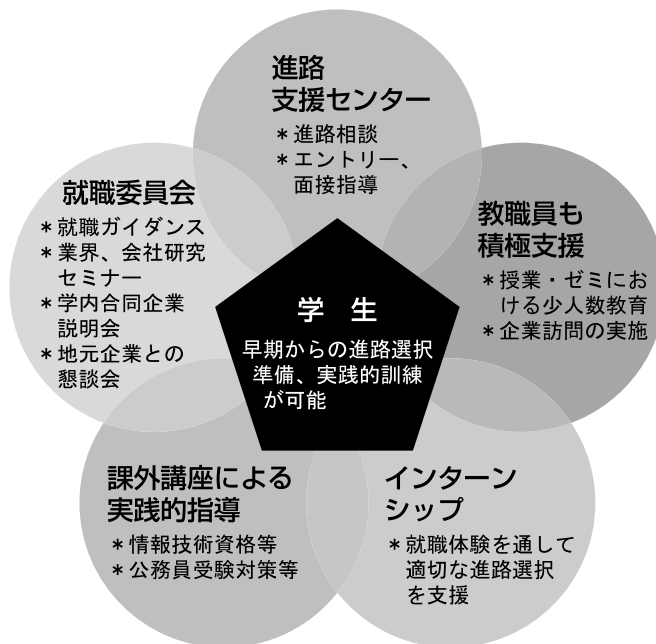

#### ●進路支援センター

進路支援センターでは、就職情報、企業情報等を提供し、学生の進路相談に応じる職員が常駐しています。また、エントリーシートの書き方や面接指導等も行っています。

#### ●就職委員会

就職委員会では、就職ガイダンス、セミナーを開催し、また適職・適正テストなどを実施することにより、学生の就職意識の高揚と、スムーズな就職活動を支援しています。

#### ●教職員も積極支援

全教職員が、チューター制をはじめとする少人数教育によりきめ細やかな指導を行うとともに、求人開拓や関係強化のための企業訪問を実施して、積極的に支援していきます。

#### ●課外講座による実践的指導

全学年を対象に課外講座を開講することにより、学生の進路選択、就職活動に向けた実力を養成しています。

##### 公務員受験対策講座

公務員希望者をはじめ、民間企業志望者も含め「教養・総合演習コース」にて実力の向上に努めています。

##### 情報技術資格対策講座

Word・Excelスペシャリスト・エキスパート（旧MOUS資格）・PowerPoint、初級システムアドミニストレータの講座を開講しています。これらの資格は履歴書に記入でき、就職活動に臨むときには有利な資格です。ことに情報系の企業を目指す学生にとっては、力強い味方となります。

#### ●インターンシップ

正課として、インターンシップを開講しています。実社会での就業体験を通じて社会認識の向上を図り、職業観・職業意識を育成し、適切な職業選択に役立てることができます。

## 25 進路支援スケジュール（平成19年度）

- 4月 インターンシップ説明会（2,3年生対象）  
国税専門官ガイダンス（2,3年生対象）
- 5月 就職ガイダンス「内定を取る人、取れない人の違いはココ！」（3年生対象）  
業界研究セミナー（2,3年生対象）
- 6月 適職適正テスト（1,2,3年生対象）  
業界研究セミナー（2,3年生対象）
- 7月 業界研究セミナー（2,3年生対象）  
第1回就職実戦講座「残り物に福はない」（3年生対象）
- 8月 インターンシップ事前学習（2,3年生対象）  
9月 インターンシップ就業体験（2,3年生対象）
- 10月 就職ガイダンス「未定」（2年生対象）  
第2回就職実戦講座「キャリアプランニング・自己分析」（3年生対象）  
第3回就職実戦講座「業界・企業の情報収集、研究・選択」（3年生対象）  
第4回就職実戦講座「業界研究からメールまでPCを使いこなそう」（3年生対象）  
第5回就職実戦講座「エントリーシートの掟」（3年生対象）  
第6回就職実戦講座「自分にあった資格取得、履歴書の書き方」（3年生対象）  
インターンシップ事後学習（2,3年生対象）
- 11月 新聞の読み方講座：日本経済新聞（3年生対象）  
第7回就職実戦講座「SPI・一般常識」（3年生対象）  
第8回就職実戦講座「社会時事」（3年生対象）  
第9回就職実戦講座「服装から電話対応まで就活に必要なビジネスマナー」（3年生対象）
- 12月 第10回就職実戦講座「面接への心構え」（3年生対象）  
第11回就職実戦講座「みんなが通ってきた道」（3年生対象）  
第12回就職実戦講座「就職活動の基本、応用、裏ワザのすべて」（3年生対象）
- 1月 インターンシップ学内発表会（1,2年生対象）  
面接対策講座（6回）
- 2月 学内合同企業説明会（3年生対象）  
就職ガイダンス「未定」（2年生対象）

●4月～通年 企業訪問、求人企業開拓、進路相談、面接指導



## 26 成績優秀学生奨学制度（学生便覧より）

本学では、平成 19 年度から学業成績が特に優れている者に対する奨学金支給制度を導入します。

### （対象者）

学部の 2 年生・3 年生・4 年生を対象として、前年度の学業成績が特に優秀なものとして決定された者

### （選考基準）

成績優秀学生の対象人数は、次のとおりとします。（目安）

- ・経済情報学部経済情報学科 対象の各学年 4 名以内
- ・芸術文化学部日本文学科 対象の各学年 1 名以内
- ・芸術文化学部美術学科 対象の各学年 1 名以内

### （選考条件）

学部の 2 年生・3 年生・4 年生として、標準的な修得単位数以上の取得をしていること。

### （支給目的及び支給金額）

修学に使用することを目的とし、年額 10 万円支給します。

## 27 資格取得奨励金制度

### 尾道大学資格取得者に対する奨励金給付要項

(趣旨)

第1条 この要項は、尾道大学（以下「本学」という。）の学生で在学時に国家資格等  
を取得した者に対する奨励金（以下「奨励金」という。）の給付に関し必要な事項を定  
めるものとする。

(名称)

第2条 奨励金給付制度の名称は、尾道大学資格取得者奨励金給付制度とする。

(対象資格及び給付金額)

第3条 奨励金の給付対象となる国家資格等（以下「対象資格」という。）及びその給  
付金額は、別表のとおりとする。

(対象者)

第4条 奨励金の給付対象者は、学部の学生又は大学院の学生のうち、次の各号のい  
ずれにも該当する者とする。

- (1) 本学在学中に、対象資格の試験を受けて合格したものであること。
- (2) 過去に同一資格に対する奨励金給付を受けていないこと。
- (3) 本学の助成を得て、本学で開講する同一資格に関する課外講座を、受講してい  
ないこと。

(給付手続)

第5条 新たに資格を取得し、奨励金の給付を受けようとする者は、資格取得奨励金給  
付申請書（別記様式。以下「申請書」という。）に、当該資格証明書又は当該資格合格  
書等の原本を添付して、学長に提出する。

(提出期限)

第6条 申請書は、対象資格を取得した後、速やかに提出するものとする。ただし、卒  
業年度においては2月末を提出期限とする。

2 学長は、提出された申請書を取りまとめ、提出月の翌月末までに奨励金を給付する  
ものとする。

(奨励金の返還)

第7条 学長は、奨励金の給付を受けた者が不正により奨励金を受けたことが判明したときは、奨励金を返還させるものとする。

2 前項の規定により奨励金の返還を命ぜられた者は、学長の指定した期限までにその額を返還しなければならない。

(庶務)

第8条 奨励金給付に関する事務は、学務課において処理する。

2 申請書の受付窓口は、進路支援センターに置く。

(補則)

第9条 この要項に定めるもののほか、奨励金の給付に関し必要な事項は、学長が別に定める。

付 則

この要項は、平成19年4月1日から施行する。

(別表)

資格取得奨励金の給付対象となる国家資格等及びその給付金額

国家資格等	給付金額(円)
日商簿記2級	10,000円
日商簿記1級	50,000円
ファイナンシャル・プランニング技能士2級	30,000円
ファイナンシャル・プランニング技能士1級	50,000円
初級システムアドミニストレータ	15,000円
基本情報技術者	30,000円
TOEIC 550点以上	10,000円
TOEIC 650点以上	20,000円
秘書検定準1級	10,000円
秘書検定1級	15,000円
税理士試験(1科目合格)	100,000円
公認会計士試験(二次)	100,000円
不動産鑑定士	100,000円
宅地建物取引主任者	30,000円
中小企業診断士	100,000円
行政書士	30,000円

(注1) TOEICは学内で実施するIPテスト(Institutional Program)のスコアも資格取得対象とする。

(注2) 税理士試験(1科目合格)は、何れか1科目の合格についてのみ適用する。

# 尾道大学の将来構想

18歳人口の減少と新設大学の増加により、学生確保にしのぎを削る時代に入

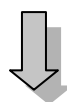
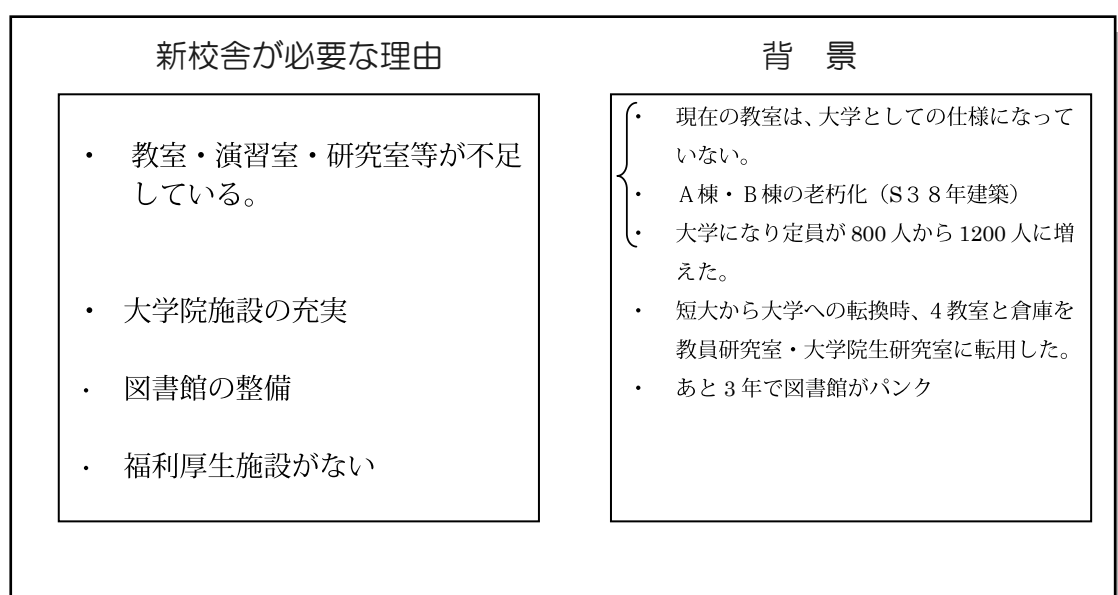

高等教育機関にふさわしい教育・研究環境が充実した施設・設備を整備

経済情報学科棟の建設

## 29 図書館の状況

蔵書数（平成 18 年度末現在）

区 分	和書	洋書	計	構成比	年間増分
0	15,881	743	16,624	14.1%	745
1	5,930	263	6,193	5.3%	268
2	6,332	280	6,612	5.6%	312
3	31,493	3,327	34,820	29.6%	1,979
4	6,362	517	6,879	5.9%	252
5	3,744	214	3,958	3.4%	290
6	3,021	292	3,313	2.8%	151
7	7,850	925	8,775	7.5%	844
8	4,097	708	4,805	4.1%	171
9	24,164	1,440	25,604	21.8%	1,178
計	108,874	8,709	117,583	100.0%	6,190
雑誌（種）	262	74	336		0
視聴覚資料（点）			912		190
新聞（紙）	10	2	12		0

貸出状況の推移

	学生貸出利用者数	学生貸出利用点数
平成 16 年度	4,785	8,742
平成 17 年度	4,835	8,949
平成 18 年度	5,136	10,070

## 30 FDによる改善実績（カリキュラム改訂等）

### 1. カリキュラムの見直し・拡充

年度	事 項	概 要	目 的
H15	教職課程	芸術文化学部（中学校・高等学校教諭一種免許《国語・美術》）に加え、経済情報学部で教職課程設置（高等学校教諭一種免許状《商業》）	① メニューの多様化 ② 進路支援
H16	インターンシップ	対象学年（3年生）の拡大（2、3年生） （平成18年度から2年生も単位修得可）	進路支援
H17	カリキュラム、履修条件の改定	① 必修科目の削減、必修選択科目への転換等 ② 履修の学年指定の緩和	① 学習の自由度拡大による学習意欲の喚起 ② メニューの多様化
	開放科目設置	専門教育9科目を教養教育科目として履修可能化	① メニューの多様化 ② 本学の学部・学科構成の特徴を生かす
	新カリキュラムへの移行	科目新設 ① 経済学入門Ⅰ、Ⅱ ② 基礎数学Ⅰ、Ⅱ ③ ビジネス英語 ④ 外国書購読Ⅰ、Ⅱ ⑤ TOEICⅠ、Ⅱ（平成18～） ⑥ マルチメディア論 ⑦ システム監査 ⑧ 情報と倫理	① 基礎学力の充実と専門課程へのスムーズな移行 ② 実用的科目の充実 ③ 教職関連科目（情報）の拡充
	教職課程の拡充	① 経済情報学部の教職課程拡大（高等学校教諭一種免許状《情報》） ② 大学院経済情報研究科に教職課程設置（高等学校教諭専修免許状《商業》） ③ 大学院日本文学研究科に教職課程設置（中学校、高等学校教諭専修免許状《国語》）	① メニューの多様化 ② 進路支援
H18	シラバス改善	全学統一様式によるシラバス作成とホームページへの掲載	
	単位認定の弾力化	① TOEICⅠ、TOEICⅡの公開テストによる単位認定	履修条件の改善 （弾力的学習可能）
H19	科目新設	教養：TOEIC（Ⅰ、Ⅱ）、「キャリア形成入門」、「色彩論」、「海外語学実践」 専門：ファイナンシャル・プランニング、ファイナンス論、証券市場論	

## 2. 自主的学習支援、進路支援

年度	事項	概要	目的
H14 ～	課外講座	<ul style="list-style-type: none"> <li>・TOEIC（平成14～平成17年実施。以降正規授業化）</li> <li>・情報技術資格対策講座（WORD、EXCEL各スペシャリスト・エキスパート、PowerPoint、初級システムアドミニストレータ）</li> <li>・公務員受験講座</li> </ul>	<ul style="list-style-type: none"> <li>① 自主的学習支援</li> <li>② 進路支援</li> </ul>
H15	教職課程の拡充	芸術文化学部（中学校・高等学校教諭一種免許《国語・美術》）に加え、経済情報学部には教職課程設置（高等学校教諭一種免許《商業》）	<ul style="list-style-type: none"> <li>① メニューの多様化</li> <li>② 進路支援</li> </ul>
	公務員試験対策自主講座	科目 憲法、民法 単位 なし 対象 公務員希望者（3年生）	進路支援
H17	教職課程の拡充	<ul style="list-style-type: none"> <li>① 経済情報学部の教職課程拡大（高等学校教諭一種免許《情報》）</li> <li>② 大学院経済情報研究科に教職課程設置（高等学校教諭専修免許状《商業》）</li> <li>③ 大学院日本文学研究科に教職課程設置（中学校、高等学校教諭専修免許状《国語》）</li> </ul>	<ul style="list-style-type: none"> <li>① メニューの多様化</li> <li>② 進路支援</li> </ul>
H18	単位認定の弾力化	① TOEIC I、TOEIC II の公開テストによる単位認定	履修条件の改善 (弾力的学習可能)
H19	単位認定の弾力化	① 「海外語学実践」の単位認定	履修条件の改善 (弾力的学習可能)
	資格取得奨励金制度	国家資格等の取得者に対し奨励金給付（日商簿記、TOEIC、システムアドミニストレータ、FP等）	<ul style="list-style-type: none"> <li>① 自主的学習支援</li> <li>② 進路支援</li> </ul>
	成績優秀学生奨学制度	学業成績が特に優れている者に対する奨学金支給（年額10万円）	<ul style="list-style-type: none"> <li>① 自主的学習支援</li> <li>② 進路支援</li> </ul>

## 3. 全学、各学部・学科のFDの取組み

年度	事項	概要	目的
H17	全学講演会（3月）	広島大学高等教育開発センター 特任教授 有本 章氏 「FDの意義と目的～尾道大学への提言～」	学内のFDへの取組み推進



H18	GPA 導入	経済情報学部 成績通知表に記載	① 単位の実質化 ② 学習意欲の喚起 ③ 教育の成果の検証 ④ FD への活用
H18 ～	各学科に FD 委員会 設置	学科ごとに検討開始 経済情報学科 毎月検討会開催	FD の取り組み推進

#### 4. 自己点検・評価実施委員会の活動

年度	事 項	概 要	目 的
H15 後期～	「学生による授業評価」の実施	履修者 20 人以上の全ての授業（非常勤講師を除く）について実施	FD の推進
H16	自己点検・評価報告書の発行、配布		大学完成年度を迎えての自己点検・評価
H17	自己点検・評価報告書の発行、HP 掲載	大学評価・学位授与機構の 11 基準に基づく自己点検・評価	大学及び大学院の完成年度経過後の自己点検・評価
	「学生による授業評価」集計結果の報告と提案	① 6月教授会 平成 18 年度後期の学生による授業評価結果の報告	学生の意見のフィードバック
	平成 19 年度スケジュール		
	① 「学生による授業評価」の拡充	評価対象拡大 履修者 20 人未満の少人数授業及び非常勤講師による授業も評価	少人数授業についての状況把握
	② 「学生による授業評価」の分析	分析プログラムによる詳細な分析と提案	FD への活用
	③ 授業環境（受講態度、講義姿勢）改善への取組み	教務委員会との共同取組のより、学生、教員双方へ授業取組姿勢の改善を働きかけた	授業環境の改善と学習意欲の喚起
	④ GPA の包括的分析	GPA の結果に関する詳細な分析と提案	FD への活用
	⑤ 企業との意見交換の分析	企業訪問結果、企業との懇談会結果の分析と提案	FD への活用
	⑥ 学生との意見交換の分析	意見交換結果の分析と提案	FD、授業環境改善への活用
	⑦ 学習環境アンケート実施と分析	分析と提案	授業環境改善
	⑧ 卒業生アンケート	分析と提案	FD への活用
	⑨ 外部機関による検証	外部検証機関の設置と諮問	地域の関係者の意見反映

	⑩ 上記に関する報告書作成	①～⑨に関する全体的分析と提案等	
--	---------------	------------------	--

#### 5. 関連事項

年度	事 項	概 要	目 的
H19	入学試験制度検討委員会 アドミッションポリシーに関する調査	在学生の、成績を含む修学状況の追跡調査を行い、アドミッションポリシーが機能しているか検証する	入試制度の検討 FD への活用

## 31 財産目録

### 土 地

平成 19 年 4 月 1 日現在

部局（施設別）	面 積	所在地
校舎敷地	13,787	尾道市久山田町 1 6 0 0 番地
運動場	19,001	
旧久山田小用地	16,879	尾道市久山田町 2 0 番地
旧白樺美術館	890	尾道市久保三丁目 4 - 1 1
合 計	50,557	

### 建 物

区 別	面 積	内 容
A 棟	2,185.404	講義室、研究室、進路支援センター
B 棟	2,223.860	講義室、研究室、学生ラウンジ、地域総合センター他
C 棟	3,263.705	学長室、副学長室、学部長室、事務局、会議室、研究室、 コンピュータ室、大講義室、情報処理研究センター他
D 棟	5,403.430	研究室、美術学科実習室他
金工実習棟	472.494	金工実習室、クラブ室他
木工実習等	72.873	木工実習室
塗装実習等	319.680	塗装実習室、卓球室
体育館	1,250.125	アリーナ、クラブ室他
図書館	1,348.787	
学生会館	1,210.754	学生食堂、学生ラウンジ、AV ルーム、課外教室
旧久山田小校舎	1,693.000	
体育館	656.210	
幼稚園	180.000	
旧白樺美術館	292.090	
その他の施設	236.361	特殊排水処理施設他
合 計	20,808.773	

## 32 大学予算

(単位：千円)

款	項	平成13年度予算	平成14年度予算	平成15年度予算	平成16年度予算	平成17年度予算	平成18年度予算	平成19年度予算
使用料及び手数料	使用料及び手数料	458,169	457,814	651,846	830,051	864,022	879,982	875,207
財産収入		10	10	10	0	0	0	0
寄付金		20,000	20,000	9,500	0	0	0	0
繰入金	一般会計繰入金	687,470	645,168	576,546	494,797	460,682	481,525	584,234
諸収入	雑入	5,747	17,757	5,706	5,477	5,707	5,632	6,330
市債		183,700	303,000	23,000	0	0	0	0
合計		1,355,096	1,443,749	1,266,608	1,330,325	1,330,411	1,367,139	1,465,771

(単位：千円)

款	項	平成13年度予算	平成14年度予算	平成15年度予算	平成16年度予算	平成17年度予算	平成18年度予算	平成19年度予算
大学費	運営費	1,321,362	1,403,866	1,214,577	1,193,583	1,187,132	1,216,763	1,312,838
	総務費	1,016,262	934,366	1,139,996	1,150,588	1,175,132	1,196,263	1,191,838
	施設整備費	305,100	469,500	74,581	42,995	12,000	20,500	121,000
公債費	公債費	33,734	39,883	52,031	136,742	143,279	150,376	152,933
合計		1,355,096	1,443,749	1,266,608	1,330,325	1,330,411	1,367,139	1,465,771

### 33 尾道大学事務分掌規則

平成17年3月23日

規則第99号

(趣旨)

第1条 この規則は、法令等に特別の定めがあるものを除き、尾道大学（以下「大学」という。）の事務を処理するため必要な事項を定めるものとする。

(内部組織)

第2条 大学の所掌事務を処理する内部組織を次のとおり設置する。

事務局

総務課

総務係

学務課

教務係

学生係

進路支援センター

附属図書館

情報処理研究センター

地域総合センター

(分掌事務)

第3条 総務課においては、次の事務をつかさどる。

総務係

庶務

- (1) 文書の收受、浄書、発送及び保存に関すること。
- (2) 公印の管守に関すること。
- (3) 諸規程の制定及び改廃に関すること。
- (4) 評議会、教授会の会議に関すること。
- (5) 職員の出張及び休暇に関すること。
- (6) 出勤簿整理に関すること。
- (7) 教職員の勤務整理に関すること。
- (8) 人事記録に関すること。
- (9) 警備及び防災管理に関すること。
- (10) 職員の福利厚生及び保健に関すること。
- (11) 各種調査及び統計の集計報告に関すること。
- (12) 入学式、卒業式その他諸行事に関すること。

- (13) 施設整備に関する事。
- (14) 将来構想等委員会，研究推進委員会及び自己点検評価委員会に関する事。
- (15) 他の所管に属さない事務に関する事。

#### 経理

- (1) 予算の編成及び決算に関する事。
- (2) 収入及び支出に関する事。
- (3) 資金に関する事。
- (4) 諸給与に関する事。
- (5) 現金及び有価証券の出納，保管に関する事。
- (6) 物品の購入，出納，保管及び貸与に関する事。
- (7) 消耗品の受け払いに関する事。
- (8) 共済組合に関する事。
- (9) 電話の使用並びに郵便切手及び郵便はがきの受け払いに関する事。
- (10) 施設の営繕及び保全に関する事。
- (11) 授業料等の徴収猶予に関する事。

第4条 学務課においては，次の事務をつかさどる。

#### 教務係

- (1) 教育課程及び単位履修に関する事。
- (2) 授業計画及び効果的实施に関する事。
- (3) 学籍簿に関する事。
- (4) 学生の入学，休学，留学，転学，復学，退学及び除籍に関する事。
- (5) 聴講生，科目等履修生及び研究生に関する事。
- (6) 教育職員免許法（昭和24年法律第147号）に関する事。
- (7) 教務上の諸統計に関する事。
- (8) 学生証，単位修得，成績，在学，卒業及び卒業見込等の証明書の発行に関する事。
- (9) 授業計画（シラバス）の編集及び発行に関する事。
- (10) 教務委員会，教育実習委員会及び博物館実習委員会に関する事。
- (11) その他教務に関する事。

#### 学生係

- (1) 学生の生活指導に関する事。
- (2) 学生の表彰及び懲戒に関する事。
- (3) 学生の進学に関する事。
- (4) 学生の課外活動，集会，行事，掲示及び放送に関する事。
- (5) 学生及びその家族の住所・氏名の変更に関する事。
- (6) 学生の身上，生活実態，動向等の調査に関する事。
- (7) 学生のグラウンド，テニスコート，体育館，学生会館，学生食堂，教室使用に

関すること。

- (8) 学生の健康管理に関すること。
- (9) 学生の事故，けが等に関すること。
- (10) 奨学生に関すること。
- (11) 外国人留学生に関すること。
- (12) 学生委員会に関すること。
- (13) その他学生に関すること。
- (14) 入学試験に関すること。
- (15) 大学入試センター試験に関すること。
- (16) 入学者選抜実施委員会及び広報委員会に関すること。
- (17) その他入学試験に関すること。

#### 進路支援センター

- (1) 就職ガイダンスの計画立案，その実施及び就職相談に関すること。
- (2) 学生の就職先開拓の計画立案及びその実施に関すること。
- (3) 就職委員会及びインターンシップ支援委員会に関すること。
- (4) その他進路支援に関すること。

#### 第5条 附属図書館においては，次の事務をつかさどる。

- (1) 購入図書 of 審査に関すること。
- (2) 図書費の運用に関すること。
- (3) 発注，納本チェック及び支払に関すること。
- (4) 公開講座に関すること。
- (5) 図書委員会，経済情報学部研究紀要委員会及び芸術文化学部研究紀要委員会に関すること。
- (6) 図書館運営の調査に関すること。
- (7) 目録書誌データの作成に関すること。
- (8) 学術ネットワークに関すること。
- (9) 図書受入れ装備に関すること。
- (10) 学術雑誌受入れ装備に関すること。
- (11) 蔵書管理に関すること。
- (12) 図書原簿に関すること。
- (13) 利用方法についての指導に関すること。
- (14) 閲覧・貸出・延滞処理に関すること。
- (15) 図書館間相互貸借に関すること。
- (16) 文献複写に関すること。
- (17) 参考業務に関すること。
- (18) オンラインに関すること。
- (19) 蔵書点検に関すること。

(20) 利用統計に関すること。

(事務局長及び事務局次長)

第6条 事務局に事務局長を置き、事務職員をもって充て、必要があるときは、事務局に事務局次長を置き、事務職員をもって充てる。

- 2 事務局長は、上司の命を受け、事務局の事務を統括し、所属職員を指揮監督し、事務局の所掌事務を掌理する。
- 3 事務局次長は、上司の命を受け、事務局長を補佐し、所属職員を指揮監督する。

(図書館長、情報処理研究センター長及び地域総合センター長)

第7条 附属図書館に図書館長を置き、教授をもって充て、情報処理研究センターに情報処理センター長を置き、教授をもって充て、及び地域総合センターに地域総合センター長を置き、教授をもって充てる。

- 2 図書館長は、図書館に関する事務を掌理する。
- 3 情報処理研究センター長は、情報処理研究センターに関する事務を掌理する。
- 4 地域総合センター長は、地域総合センターに関する事務を掌理する。

(課長及び課長補佐)

第8条 課に課長を置き、必要があるときは、課長補佐を置く。

- 2 課長は、上司の命を受け、所属職員を指揮監督し、課の事務を掌理する。
- 3 課長補佐は、上司の命を受け、課長を補佐し、所属職員を指揮監督する。

(係長、進路支援センター長、専門員及び主任)

第9条 係に係長を置き、進路支援センターに進路支援センター長を置き、必要があるときは、課、係、附属図書館又は進路支援センターに専門員（係長相当職とする。以下同じ。）及び主任を置く。

- 2 係長は、上司の命を受け、係の事務を処理し、関係職員を指揮監督する。
- 3 進路支援センター長は、上司の命を受け、進路支援センターの事務を処理し、関係職員を指揮監督する。
- 4 専門員は、上司の命を受け、係の事務に参画し、課又は係の事務を処理する。
- 5 主任は、上司の命を受け、課又は係の事務を処理し、係長及び専門員を補佐する。

(事務の決裁)

第10条 大学の事務決裁については、尾道市事務決裁規程（昭和36年訓令第4号）の例によるものとする。この場合において、「部長」とあるのは「学長」又は「事務局長」と、「課長」とあるのは「課長」又は「図書館長」と読み替えるものとする。



(委任規定)

第 11 条 この規則に定めるもののほか、大学の内部組織及び運営については、市長の承認を得て学長の定めるところによるものとする。

付 則

- 1 この規則は、平成 17 年 4 月 1 日から施行する。
- 2 尾道大学処務規則（平成 13 年規則第 26 号）は廃止する。

### 34 事務職員配置状況

平成19年4月1日現在

